



Gültig bis
31.08.2021

STÜRMER Frühlingsangebote 2021



HOLZKRAFT minimax sc 1g / sc 2c – ultrakompakte Formatkreissägen mit schwenkbarem Sägeblatt und Format-Schiebeschlitzen aus eloxiertem Aluminium

► Der Arbeitstisch aus stark verripptem Grauguss und das Untergestell aus geschweißtem Stahl garantieren Verwindungssteifigkeit und vibrationsfreies Arbeiten.

Einzigartig in dieser Leistungsklasse:

- Format-Schiebeschlitzen aus eloxiertem Aluminium
- Schnittebene direkt am Sägeblatt

- Tischausleger mit Aluminiumablängenschlag und Klappanschlag für Platten und große Werkstücke
- Leistungstarker Motor
- Hochwertige Maschine zum echten Einstiegspreis

- Parallelanschlag serienmäßig mit Rundstangenführung und Feineinstellung

Ausstattung minimax sc 1g:

- Schnittebene direkt am Rolltisch
- Präzisionsgeführter Format-Schiebeschlitzen aus Aluminium, serienmäßig eloxiert
- Großflächiger Tischausleger längsverschiebbar

MINIMAX SC 1 G

Lieferumfang minimax sc 1g

| |
|---|
| Tischverlängerung und Tischverbreiterung |
| Parallelanschlag mit Rundstangenführung und Feineinstellung |
| eloxierter Aluminium-Formatschiebeschlitzen |
| Aluminium-Klappanschlag |
| Besäumschuh |
| Exzenterspanner |
| Griff für Schiebeschlitzen |



minimax sc 1g

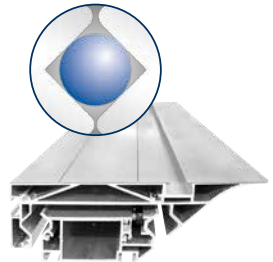

Aluminium-Schiebeschlitzen

- Schiebeschlitzen wird durch tausendfach bewährtes Kugelkontaktsystem hochpräzise und leichtgängig geführt

MINIMAX SC 2C KOMPAKT

Lieferumfang minimax sc 2c kompakt

| |
|---|
| Tischverlängerung und Tischverbreiterung |
| Eloxiertes Aluminium-Formatschiebeschlitzen |
| Parallelanschlag mit Rundstangenführung und Feineinstellung |
| Besäumschuh |
| Exzenterspanner |
| Griff für Schiebeschlitzen |
| Aluminium Teleskop-Anschlag mit Winkelverstellung |
| Alu-Klappanschläge |



minimax sc 2c kompakt



minimax sc 1g
statt € 3.150,00 zzgl. MwSt.
2.739,-
€ 3.259,41 inkl. MwSt.
Art.-Nr.: 5504113

minimax sc 2c kompakt
statt € 4.200,00 zzgl. MwSt.
3.099,-
€ 3.687,81 inkl. MwSt.
Art.-Nr.: 5504213

minimax sc 2c
statt € 4.400,00 zzgl. MwSt.
3.399,-
€ 4.044,81 inkl. MwSt.
Art.-Nr.: 5504215

minimax sc 2c mit Vorritzeinrichtung
statt € 4.675,00 zzgl. MwSt.
3.599,-
€ 4.282,81 inkl. MwSt.
Art.-Nr.: 5504215VR

| Technische Daten | minimax sc 1g | minimax sc 2c kompakt | minimax sc 2c | minimax sc 2c mit Vorritzeinrichtung |
|--|------------------------|------------------------|------------------------|--------------------------------------|
| Tischabmessungen | 1040 x 224 mm | 1020 x 325 mm | 1020 x 325 mm | 1020 x 325 mm |
| Tischhöhe | 900 mm | 900 mm | 900 mm | 900 mm |
| Besäumlänge | 1200 mm | 1600 mm | 1600 mm | 1600 mm |
| Max. Schnitthöhe 90°/45° | 67/40 mm | 102/79 mm | 102/79 mm | 102/79 mm |
| Schnittbreite mit Parallelanschlag | 700 mm | 700 mm | 900 mm | 900 mm |
| Neigung des Sägeblattes | 90° - 45° | 90° - 45° | 90° - 45° | 90° - 45° |
| Max. Sägeblatt-Ø mit und ohne Vorritz | 250 mm | 315 mm | 315 mm | 315 mm |
| Vorritzsägeblatt-Ø | - | - | - | 80 mm |
| Drehzahl Hauptsägeblatt | 4000 min ⁻¹ | 4000 min ⁻¹ | 4000 min ⁻¹ | 4000 min ⁻¹ |
| Motorleistung 400 V / 50 Hz / S6 - 40% | 1,8 kW | 4,0 kW | 4,0 kW | 4,0 kW |
| Absaugstutzendurchmesser | 120 mm | 120 mm | 120 mm | 120 mm |
| Absaugstutzen-Ø Sägeblattschutz | 60 mm | 60 mm | 60 mm | 60 mm |
| Gewicht | 170 kg | 276,8 kg | 295 kg | 295 kg |
| Transportverpackungspauschale ** | TVP 1=19,00 € | TVP 1=19,00 € | TVP 1=19,00 € | TVP 1=19,00 € |

* Garantiebedingungen unter www.stuermer-maschinen.de oder bei Stürmer Maschinen GmbH anzufragen
** Erläuterung der Transportverpackungszuschläge siehe Rückseite, Angaben zu TVP zzgl. MwSt.



Teleskopanschlag

- ▶ Ausziehbarer Aluminium Teleskop-Anschlag
- ▶ Winkelverstellbar
- ▶ Mit Profi-Klappanschlägen



Sägeaggregat

- ▶ Heben und Neigen des Sägeaggregats mithilfe bequemer Handgriffe.
- ▶ Rolltisch aus eloxiertem Aluminium mit 1200 mm Laufweg am Sägeblatt für hohe Schnittpräzision



Vorritzaggregat

- ▶ Für ausrissfreie Schnitte bei beschichtetem Plattenmaterial
- ▶ Von außen schnell und genau einstellbar



Sägeaggregat aus Grauguss

- ▶ An zwei Stellen am Guss-tisch direkt befestigt
- ▶ Über Handrad und Skala präzise schwenkbar für exakte Gehrungsschnitte

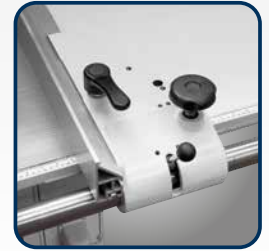

Parallelanschlag

- ▶ Serienmäßig mit Feineinstellung und Schnellspannung

Info & Video



Winkelmesser WM 90-4

Genauigkeit: $\pm 0,1^\circ < 90^\circ < \pm 0,2^\circ$, Messbereich: $4 \times 90^\circ$

| | | |
|----------------------|----------|---------------|
| Zubehör | Art.-Nr. | € zzgl. MwSt. |
| Winkelmesser WM 90-4 | 5910094 | 19,90 |

ZUBEHÖR



- ▶ Teleskop-Gehrungsanschlag
- Art.-Nr.: 5514315**



- ▶ **Sägeblattpendelschutz**
 - ▶ Zur festen Montage an der Säge
 - ▶ Ohne zwangsgeführten Spaltkeil
 - ▶ Absauganschluss 80 mm
- Art.-Nr. 5510404**

STANDARD

Absauganlagen-Anschluss-Set 1

Lieferumfang:

| |
|---|
| 1 x Abzweigstück ABC Ø 140/120/58 |
| 1 x Schlauchanschlussstück Ø 120 mm einseitig gebördelt |
| 1 x Schlauchanschlussstück Ø 58 mm einseitig gebördelt |
| 1 x Rohrschelle gebördelt Ø 120 mm |
| 1 x Rohrschelle gebördelt Ø 58 mm |
| 2 x Schlauchschellen Ø 110 - 130 mm |
| 2 x Schlauchschellen Ø 40 - 60 mm |
| 2,5 m PU-Schlauch NW 120 mm |
| 5 m PU-Schlauch NW 60 mm |



- ▶ **Zubehörwagen minimax ease**
 - ▶ Ermöglicht die Lagerung einer Vielzahl von Zubehörteilen wie z.B.: Abrichtanschlag, Teleskoplineal, Fräsanschlag, Fräsaggregat, usw.
- Art.-Nr. 5510010; 550,00 € zzgl. MwSt.**



MINIMAX SC 2 C

minimax sc 2c
Abb. zeigt Zubehör
Sägeblattpendelschutz
(Art.-Nr. 5510404)

Lieferumfang minimax sc 2c

| |
|---|
| Tischverlängerung und Tischverbreiterung |
| eloxierter Aluminium-Formatschiebeschlitten |
| Parallelanschlag mit Rundstangenführung und Feineinstellung |
| Besäumschuh |
| Exzentranspanner |
| Griff für Schiebeschlitten |
| Aluminium-Klappanschläge |

- ▶ **Aluminium-Schiebeschlitten**
- ▶ Schiebeschlitten wird durch tausendfach bewährtes Kugelkontaktsystem hochpräzise und leichtgängig geführt
- ▶ Zehn Jahre HOLZKRAFT-Garantie* auf Verschleiß der gehärteten Führungsbahnen



Zubehör minimax sc 1g

| | Art.-Nr. | statt € zzgl. MwSt. | nur € zzgl. MwSt. |
|--|----------|---------------------|-------------------|
| Zuschneid-Flachzahn Sägeblatt Ø 250 mm/Z18 | 5262518 | 50,50 | 46,50 |
| Zuschneid-Wechselzahn Sägeblatt Ø 250 mm/Z24 | 5262524 | 39,00 | 35,90 |
| Spezial-Format-/Besäum-Sägeblatt Ø 250 mm/Z80 | 5262581 | 67,50 | 61,90 |
| Universal-Pendelschutzhaube zum Beistellen | 5510500 | | 295,00 |
| Spaltkeil zwangsgef. für Sägeblatt Ø 250-350 mm | 5515001 | | 30,90 |
| Absauganlagen-Anschluss-Set 1 für Absaugstutzen-Ø 60 mm am Sägeblattschutz | 5146060 | | 149,00 |

Zubehör minimax sc 2c

| | Art.-Nr. | statt € zzgl. MwSt. | nur € zzgl. MwSt. |
|--|----------|---------------------|-------------------|
| Zuschneid-Wechsel Sägeblatt-Ø 315 mm/Z28 | 5263128 | 56,90 | 52,50 |
| Besäum-Fertigschnitt-Sägeblatt-Ø 315 mm/Z48 | 5263148 | 64,90 | 59,50 |
| Zusätzlicher Arbeitstisch am Schlitten | 5510409 | | 99,00 |
| Gehrungsanschlag mit Klappanschlägen, Skala und Teleskopanschlag | 5514315 | | 475,00 |
| Sägeblattpendelschutz mit Absaughaube ohne zwangsgeführten Spaltkeil | 5510404 | | 625,00 |
| Spaltkeil zwangsgef. für Sägeblatt Ø 250-350 mm | 5515001 | | 30,90 |

HOLZKRAFT minimax sc 3c - Ultrakompakte Formatkreissäge mit schwenkbarem Sägeblatt und Format-Schiebeschlitten aus eloxiertem Aluminium



- ▶ Schnittebene direkt am Schiebeschlitten
- ▶ Schwere Stahl-Graugusskonstruktion
- ▶ Präzisionsgeführter Format-Schiebeschlitten aus Aluminium, serienmäßig eloxiert
- ▶ Großflächiger Tischausleger auf Teleskoparm geführt und längsverschiebbar
- ▶ Ausziehbarer Aluminium-Teleskopanschlag, winkelverstellbar mit Profi-Anschlagklappen
- ▶ Parallelanschlag mit Schnellspannung und Feineinstellung

- ▶ Großflächiger Arbeitstisch aus gefrästem Grauguss bleibt dauerhaft plan
- ▶ Die serienmäßige Tischverbreiterung und Tischverlängerung ermöglichen leichtes Arbeiten mit größeren Werkstücken
- ▶ Ruhiger Lauf und präzise Schnitte
- ▶ Mit leistungsstarkem Drehstrom-Motor ausgestattet

- ▶ Das großdimensionierte Sägeaggregat aus Grauguss ist doppelt am Gusstisch befestigt und ist ein Garant für Stabilität, Präzision, Laufruhe und lange Lebensdauer.
- ▶ Maximale Schnitthöhe wird auch bei eingebauter Vorritzeinrichtung erreicht (Vorritzeinrichtung optional).
- ▶ Die Sägeblattschwenkung wird an einer Skala angezeigt.

MINIMAX SC 3 C



Ideal als Bankraumsäge



minimax sc 3c 26
Abb. zeigt Zubehör Sägeblattpendelschutz mit Absaughaube (Art.-Nr. 5510404)

| Lieferumfang minimax sc 3c |
|---|
| Tischverlängerung und Tischverbreiterung |
| Eloxiertes Aluminium-Formatschiebeschlitten |
| Aluminium-Klappanschläge |
| Parallelanschlag mit Rundstangenführung und Feineinstellung |
| Besäumschuh |
| Exzenterspanner |
| Griff für Schiebeschlitten |



Aluminium-Schiebeschlitten

- ▶ Schiebeschlitten wird durch tausendfach bewährtes Kugelkontaktsystem hochpräzise und leichtgängig geführt
- ▶ Zehn Jahre HOLZKRAFT-Garantie* auf Verschleiß der gehärteten Führungsbahnen



minimax sc 3c 23
statt € 5.350,00 zzgl. MwSt.
4.269,-
€ 5.080,11 inkl. MwSt.
Art.-Nr.: 5504323

minimax sc 3c 26
statt € 5.650,00 zzgl. MwSt.
4.479,-
€ 5.330,01 inkl. MwSt.
Art.-Nr.: 5504326

minimax sc 3c 23 mit Vorritzeinrichtung
statt € 5.625,00 zzgl. MwSt.
4.469,-
€ 5.318,11 inkl. MwSt.
Art.-Nr.: 5504323VR

minimax sc 3c 26 mit Vorritzeinrichtung
statt € 5.900,00 zzgl. MwSt.
4.699,-
€ 5.591,81 inkl. MwSt.
Art.-Nr.: 5504326VR

| Technische Daten | minimax sc 3c 23 | minimax sc 3c 26 | minimax sc 3c 23 mit Vorritzeinrichtung | minimax sc 3c 26 mit Vorritzeinrichtung |
|--|------------------------|------------------------|---|---|
| Tischabmessungen | 840 x 560 mm | 840 x 560 mm | 840 x 560 mm | 840 x 560 mm |
| Besäumlänge | 2250 mm | 2600 mm | 2250 mm | 2600 mm |
| max. Schnitthöhe 90°/45° mit Vorritz | 100 / 82 mm | 100 / 78 mm | 100 / 82 mm | 100 / 82 mm |
| max. Ablängbreite links vom Sägeblatt | 2310 mm | 2310 mm | 2310 mm | 2310 mm |
| Schnittbreite mit Parallelanschlag | 900 mm | 900 mm | 900 mm | 900 mm |
| Neigung des Sägeblattes | 90° - 45° | 90° - 45° | 90° - 45° | 90° - 45° |
| max. Sägeblatt-Ø mit und ohne Vorritz | 315 mm | 315 mm | 315 mm | 315 mm |
| Vorritzsägeblatt-Ø | - | - | 80 mm | 80 mm |
| Drehzahl Hauptsägeblatt | 4000 min ⁻¹ | 4000 min ⁻¹ | 4000 min ⁻¹ | 4000 min ⁻¹ |
| Motorleistung 400 V / 50 Hz / S6 - 40% | 5,0 kW | 5,0 kW | 5,0 kW | 5,0 kW |
| Absaugstutzendurchmesser | 120 mm | 120 mm | 120 mm | 120 mm |
| Absaugstutzen-Ø Sägeblattschutz | 60 mm | 60 mm | 60 mm | 60 mm |
| Gewicht | 380 kg | 385 kg | 380 kg | 385 kg |
| Transportverpackungspauschale** | TVP 2=39,00 € | TVP 2=39,00 € | TVP 2=39,00 € | TVP 2=39,00 € |

| Zubehör | Art.-Nr. | statt € zzgl. MwSt. | nur € zzgl. MwSt. | Zubehör | Art.-Nr. | statt € zzgl. MwSt. | nur € zzgl. MwSt. |
|--|----------|---------------------|-------------------|---|----------|---------------------|-------------------|
| Zuschneid-Wechsel Sägeblatt Ø 315 mm/Z28 | 5263128 | 56,90 | 52,50 | Sägeblatt-Pendelschutz mit Absaughaube zum Nachrüsten | 5510404 | 625,00 | 625,00 |
| Besäum-Fertigschnitt-Sägeblatt Ø 315 mm/Z48 | 5263148 | 64,90 | 59,50 | Sägeblattpendelschutz mit Absaughaube zum Bestellen, Absaugstutzen-Ø: 100 mm ohne zwangsgeführten Spaltkeil | 5510500 | 295,00 | 295,00 |
| Besäum-Fertigschnitt-Sägeblatt Ø 315 mm/Z60 | 5263160 | 74,90 | 68,90 | Digitalanzeige batteriebetrieben, mit Magnetband für Parallelanschlag | 5516000 | 399,00 | 399,00 |
| Gehrungsanschlag mit Klappanschlägen, Skala und Teleskopanschlag | 5514315 | | 475,00 | Absauganlagen-Anschluss-Set 1 für Absaugstutzen-Ø 60 mm am Sägeblattschutz | 5146060 | 149,00 | 149,00 |
| Spaltkeil zwangsgef. für Sägeblatt Ø 250-350 mm | 5515001 | | 30,90 | | | | |
| Zusätzlicher kleiner Auflagetisch am Schiebeschlitten | 5510409 | | 99,00 | | | | |
| Zubehörwagen minimax ease | 5510010 | | 550,00 | | | | |

* Garantiebedingungen unter www.stuermer-maschinen.de oder bei Stürmer Maschinen GmbH anzufragen
** Erläuterung der Transportverpackungszuschläge siehe Rückseite, Angaben zu TVP zzgl. MwSt.

HOLZKRAFT minimax sc 4e – Formatkreissäge mit schwenkbarem Sägeblatt und Format-Schiebeschleitten aus eloxiertem Aluminium für den anspruchsvollen Anwender

MADE IN ITALY

elite

- ▶ Der massive Arbeitstisch aus stark verripptem Grauguss und das Untergestell aus geschweißtem Stahl garantieren hohe Verwindungssteifigkeit und vibrationsfreies Arbeiten
- ▶ Leichtgängiger eloxierter Aluminium-Formatschiebeschleitten, präzisionsgeführt
- ▶ Großer Besäumrahmen (längsverschiebbar) mit Materialrolle auf Teleskoparm

- ▶ Winkelverstellbarer Alu-Teleskopanschlag mit zwei Profi-Klappanschlägen
- ▶ Parallelanschlag, abklappbar, mit Schnellspannung und Feineinstellung
- ▶ Gut ablesbare **zehntelgenaue Gradanzeige** für die Sägeblattschwenkung an der Maschinenvorderseite

- ▶ Serienmäßig mit Tischverbreiterung, Tischverlängerung und Exzentranspanner
- ▶ Grauguss-Sägeaggregat mit doppelter Schwenksegmentführung (Doppelwiege) und Null-Punkt-Schwenkung
- ▶ Mit leistungsstarkem Drehstrom-Motor ausgestattet

MINIMAX SC 4 E



Schiebeschleitten 360 mm

6
JAHRE GARANTIE*

*Auf Verschleiß der Schwenksegmente

10
JAHRE GARANTIE*

*Auf Verschleiß der HM-Führungsbahnen

minimax sc 4e
Abb. zeigt Zubehör
Sägeblattpendelschutz
mit Absaughaube (Art.-Nr. 5510404)

| Lieferumfang minimax sc 4e |
|--|
| Eloxiertes Aluminium-Formatschiebeschleitten |
| Materialrolle am Ausleger |
| Säge-Parallelanschlag mit Rundstangenführung |
| Tischverlängerung |
| Tischverbreiterung |
| Klappanschläge |
| Besümschuh |
| Exzentranspanner |
| Griff für Schiebeschleitten |

minimax sc 4e 23
statt € 6.450,00 zzgl. MwSt.
4.949,-
€ 5.889,31 inkl. MwSt.
Art.-Nr.: 5504524

minimax sc 4e 27
statt € 6.750,00 zzgl. MwSt.
5.299,-
€ 6.305,81 inkl. MwSt.
Art.-Nr.: 5504528

minimax sc 4e 33
statt € 7.050,00 zzgl. MwSt.
5.499,-
€ 6.543,81 inkl. MwSt.
Art.-Nr.: 5504534



Vorritzer
▶ Vorritzeinrichtung mit Sägeblatt Ø 100 mm
▶ Antrieb über Hauptmotor

minimax sc 4e 23 mit Vorritzeinrichtung
statt € 6.700,00 zzgl. MwSt.
5.149,-
€ 6.127,31 inkl. MwSt.
Art.-Nr.: 5504524VR

minimax sc 4e 27 mit Vorritzeinrichtung
statt € 7.000,00 zzgl. MwSt.
5.549,-
€ 6.603,31 inkl. MwSt.
Art.-Nr.: 5504528VR

minimax sc 4e 33 mit Vorritzeinrichtung
statt € 7.325,00 zzgl. MwSt.
5.749,-
€ 6.841,31 inkl. MwSt.
Art.-Nr.: 5504534VR

| Technische Daten | minimax sc 4e 23 | minimax sc 4e 23 VR | minimax sc 4e 27 | minimax sc 4e 27 VR | minimax sc 4e 33 | minimax sc 4e 33 VR |
|--|------------------------|------------------------|------------------------|------------------------|------------------------|------------------------|
| Tischabmessungen | 840 x 560 mm | 840 x 560 mm | 840 x 560 mm | 840 x 560 mm | 840 x 560 mm | 840 x 560 mm |
| Tischhöhe | 900 mm | 900 mm | 900 mm | 900 mm | 900 mm | 900 mm |
| Besümlänge | 2310 mm | 2310 mm | 2660 mm | 2660 mm | 3260 mm | 3260 mm |
| Max. Schnitthöhe 90°/45° | 100 / 70 mm | 100 / 70 mm | 100 / 70 mm | 100 / 70 mm | 100 / 70 mm | 100 / 70 mm |
| Max. Ablängbreite links vom Sägeblatt | 3200 mm | 3200 mm | 3200 mm | 3200 mm | 3200 mm | 3200 mm |
| Schnittbreite mit Parallelanschlag | 900 mm | 900 mm | 900 mm | 900 mm | 900 mm | 900 mm |
| Neigung des Sägeblattes | 90° - 45 ° | 90° - 45 ° | 90° - 45 ° | 90° - 45 ° | 90° - 45 ° | 90° - 45 ° |
| Max. Sägeblatt-Ø mit und ohne Vorritz | 315 mm | 315 mm | 315 mm | 315 mm | 315 mm | 315 mm |
| Vorritzsägeblatt-Ø | - | 100 mm | - | 100 mm | - | 100 mm |
| Drehzahl Hauptsägeblatt | 4000 min ⁻¹ | 4000 min ⁻¹ | 4000 min ⁻¹ | 4000 min ⁻¹ | 4000 min ⁻¹ | 4000 min ⁻¹ |
| Drehzahl Vorritzsägeblatt | 8000 min ⁻¹ | 8000 min ⁻¹ | 8000 min ⁻¹ | 8000 min ⁻¹ | 8000 min ⁻¹ | 8000 min ⁻¹ |
| Motorleistung 400 V / 50 Hz / S6 - 40% | 5,0 kW | 5,0 kW | 5,0 kW | 5,0 kW | 5,0 kW | 5,0 kW |
| Absaugstutzendurchmesser | 120 mm | 120 mm | 120 mm | 120 mm | 120 mm | 120 mm |
| Absaugstutzen-Ø Sägeblattschutz | 60 mm | 60 mm | 60 mm | 60 mm | 60 mm | 60 mm |
| Gewicht | 454 kg | 454 kg | 473 kg | 473 kg | 489 kg | 489 kg |
| Transportverpackungspauschale *** | TVP 2=39,00 € | TVP 2=39,00 € | TVP 3=59,00 € | TVP 3=59,00 € | TVP 4=79,00 € | TVP 4=79,00 € |
| Transportzuschlag | TPZDF1=200,00€ | TPZDF1=200,00€ | TPZDF1=200,00€ | TPZDF1=200,00€ | TPZDF1=200,00€ | TPZDF1=200,00€ |

| Zubehör | Art.-Nr. | € zzgl. MwSt. |
|--|----------|---------------|
| Gehrungsanschlag mit Klappanschlägen, Skala, Teleskopanschlag und Gradraster +/- 60° | 5514315 | 475,00 |
| Sägeblattpendelschutz mit Absaughaube ohne zwangsgeführten Spaltkeil | 5510404 | 625,00 |
| Digitalanzeige der Arbeitsbreite am Parallelanschlag zum Nachrüsten | 5516000 | 399,00 |
| Spaltkeil zwangsgef. für Sägeblatt Ø 250-350 mm | 5515001 | 30,90 |

| Mehrpriest-Ausstattung** | Art.-Nr. | € zzgl. MwSt. |
|---|----------|---------------|
| Winkelschnittvorrichtung mit Rasterteilung | 5510399 | 370,00 |
| Vorritzeinrichtung mit eigenem Motor, mit Sägeblatt Ø 100 mm | 5510401 | 769,00 |
| Absauganlagen-Anschluss-Set 1 für Absaugstutzen-Ø am Sägeblattschutz 60 mm | 5146060 | 149,00 |
| Absauganlagen-Anschluss-Set 2 für Absaugstutzen-Ø am Sägeblattschutz 80 mm | 5146080 | 159,00 |

HOLZKRAFT minimax si 400es ALU 2 – Profi-Formatkreissäge in schwerer Ausführung und Format-Schiebeschleitten aus eloxiertem Aluminium speziell zum Schneiden von Aluminium und Kunststoff

- ▶ Leichtgängiger eloxierter Aluminium-Formatschiebeschleitten
- ▶ Großflächiger Tischausleger (längsverschiebbar) mit Materialrolle auf Teleskoparm
- ▶ Ausziehbarer Teleskop-Ablänganschlag mit zwei Klappanschlägen
- ▶ Präziser Parallelanschlag, abklappbar für große Platten, mit Schnellspannung und integrierter Feineinstellung
- ▶ Serienmäßig mit Tischverbreiterung, mit Tischverlängerung und Exzentranspanner
- ▶ **Säge-Aggregat aus einer robusten Gusseisen – Ringform mit doppelter Schwenksegmentführung (Doppelwiege) für einen ruhigen und perfekten Schnitt**
- ▶ **Null-Punkt-Schwenkung**
- ▶ Großflächiger Arbeitstisch aus spannungsfreiem Grauguss
- ▶ Ein-/Ausschalter am Schiebeschleitten
- ▶ Hohes Eigengewicht sorgt für Präzision und ruhigen Lauf
- ▶ Zwei Schnittgeschwindigkeiten über Inverterschaltbar
- ▶ Wegschwenkeinrichtung für Anschlag unter Tisch

Formatkreissäge für die Bearbeitung von Aluminium



Lieferumfang minimax si400es 26 ALU 2:

| |
|--|
| eloxierter Aluminium-Formatschiebeschleitten |
| Materialrolle am Ausleger |
| Säge-Parallelanschlag mit Rundstangenführung |
| Tischverlängerung |
| Tischverbreiterung |
| Klappanschläge |
| Besäumschuh |
| Exzentranspanner |
| Griff für Schiebeschleitten |
| Sägeblatt Pendelschutz |
| Mikrosprüheinrichtung |
| 2 Sägeblattgeschwindigkeiten, elektronisch einstellbar über Inverter |

Technische Daten

| Technische Daten | minimax si 400es 26 ALU 2 |
|--|-------------------------------|
| Tischabmessungen | 940 x 560 mm |
| Tischhöhe | 900 mm |
| Besäumlänge | 2600 mm |
| Abmessungen Formatschiebeschleitten | 360 x 142 x 2600 mm |
| Max. Schnitthöhe 90°/45° | 138 / 98 mm |
| Max. Ablängbreite links vom Sägeblatt | 3260 mm |
| Schnittbreite mit Parallelanschlag | 1270 mm |
| Sägeblattneigung | 90° - 45° |
| Max. Sägeblatt-Ø | Ø 400 mm |
| Drehzahl Hauptsägeblatt | 3.500/5.000 min ⁻¹ |
| Motorleistung 400 V / 50 Hz / S6 - 40% | 7,0 kW |
| Absaugstutzendurchmesser | 120 mm |
| Absaugstutzen-Ø Sägeblattschutz | 80 mm |
| Gewicht | 715 kg |
| Transportbreite | 990 mm |
| Transportverpackungspauschale * | TVP 3=59,00 € |
| Transportzuschlag | TPZDF1 = 200,00 € |

minimax si400es 26 ALU 2

statt € 12.675,00 zzgl. MwSt.

8.749,-

€ 10.411,31 inkl. MwSt.

Art.-Nr.: 5504790

RLA 1601 P

statt € 6.095,00 zzgl. MwSt.

5.699,-

€ 6.781,81 inkl. MwSt.

Art.-Nr.: 5131612

RLA 2001 P

statt € 8.565,00 zzgl. MwSt.

7.799,-

€ 9.280,81 inkl. MwSt.

Art.-Nr.: 5132011



Die passenden Reinluftentstauber RLA 1601 P & RLA 2001 P finden Sie auf S. HE 64

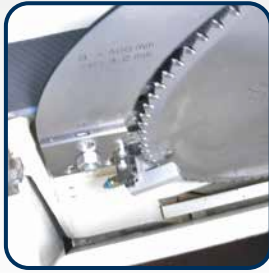

▶ Mikrodosierungseinrichtung direkt am Sägeblatt



Mikrodosiergerät

- ▶ Mit extra großem Schmiermittelbehälter, frequenz geregelter Pumpe und Sprühkopf
- ▶ Getrennte Luft- und Sprühmittelführung, dadurch kein Nachtropfen



- ▶ Mit manueller Höhenverstellung und Schwenkung des Sägeaggregats per Handrad
- ▶ Zwei Schnittgeschwindigkeiten über Inverterschaltbar
- ▶ Zuschaltung der Mikrosprüheinrichtung



Aluminium-Schiebeschlitzen

- ▶ Schiebeschlitzen wird durch tausendfach bewährtes Kugelkontaktsystem hochpräzise und leichtgängig geführt
- ▶ Zehn Jahre HOLZKRAFT-Garantie* auf Verschleiß der gehärteten Führungsbahnen



Schwenksegment

- ▶ Dauerhafte Präzision durch 2-fache Schwenksegmentführung

Optionale Ausstattung**



- ▶ Besäumrahmen mit CompeX Vorrichtung für Gehrungsschnitte mit automatischem Längenausgleich

Option Rastereinteilung



- ▶ Ausleger mit winkelverstellbarem Teleskop-Ablänganschlag
- ▶ Optional mit Gradrastereinteilung

Optionale Ausstattung**



- ▶ Ablänganschlag mit 3 LCD-Anzeigen der Anschlagposition



Schiebeschlitzen
360 mm

für Aluminium-Schnitte!



| Zubehör | Sägeblatt 400 mm |
|-------------------------|------------------|
| Art.-Nr. | 3650400 |
| € zzgl. MwSt. | 159,00 |
| Sägeblatt-Ø | 400 mm |
| Sägeblatt-Bohrung | 30 mm |
| Sägeblatt-Schnittbreite | 4,0 mm |
| Sägeblatt Zähne | 72 |
| Zahnform | Trapez-Flachzahn |
| Qualität | HM |

| Zubehör | Art.-Nr. | € zzgl. MwSt. |
|---|----------|---------------|
| Teleskop-Gehrungsanschlag mit Zwei Klappanschlägen | 5514315 | 475,00 |
| Zusätzlicher Arbeitstisch am Schlitten (550 x 250 x 64 mm) | 5510402 | 95,00 |
| Digitalanzeige der Arbeitsbreite am Parallelanschlag zum Nachrüsten | 5516000 | 399,00 |

| Mehrp reis-Ausstattung** | Art.-Nr. | € zzgl. MwSt. |
|---|----------|---------------|
| Gradrastereinteilung am Auslegertisch | 5510403 | 245,00 |
| Digitalanzeige der Arbeitsbreite am Parallelanschlag | 5514349 | 699,00 |
| Besäumrahmen mit CompeX Vorrichtung für Gehrungsschnitte mit automatischem Ausgleich der Anschlagposition | 5514380 | 885,00 |
| Ablänganschlag mit 3 LCD-Anzeigen der Anschlagposition | 5514392 | 1.625,00 |
| Absauganlagen-Anschluss-Set 2 für Absaugstutzen-Ø am Sägeblattschutz 80 mm | 5146080 | 159,00 |

Info & Video

HOLZKRAFT KGZ Vario – Kapp-/Gehrungssäge mit Zugfunktion. Mobil und vielseitig einsetzbar, auf Präzision und Sicherheit ausgelegt.

- ▶ Mit Sanftanlauf ausgestattet
- ▶ Mit stufenloser Drehzahl
- ▶ Grundplatte und Drehteller aus Aluminium-Druckguss: zugleich kompakt, robust und leicht transportierbar
- ▶ Rasterteilungen im Drehteller
- ▶ Mit 31,6° Rasterteilung speziell zum Schneiden von Deckenzierleisten
- ▶ Serienmäßig mit Doppelneigung und -gehrung
- ▶ Beidseitige Verlängerung der Werkstückauflage mit Klappanschlägen für wiederholgenaues Arbeiten
- ▶ Serienmäßig mit Spänefangsack
- ▶ Einfacher und schneller Sägeblattwechsel
- ▶ Winkeleinstellung feinjustierbar
- ▶ Verstellbare und hohe Werkstückanschläge aus Aluminium
- ▶ Schraubzwinde zur sicheren Werkstückarretierung
- ▶ Geeignet auch zum Schneiden von Kranzprofilen



KGZ 2540 Vario

Doppelneigung

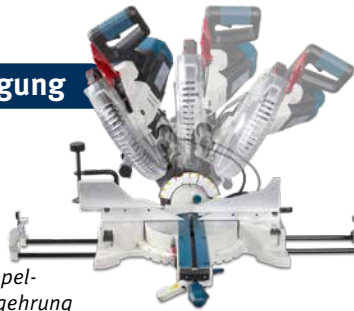

Serienmäßig mit Doppelneigung und Doppelgehrung



KGZ 3050 Vario
Aufklappbare Anschläge für Serienarbeiten

| Lieferumfang KGZ Vario | |
|---|--|
| Materialklemme | |
| Spänefangsack | |
| Werkzeuge | |
| KGZ 2540 Vario: HM-Sägeblatt 250 x 3,2 x 2,2 x 30 mm, Z60 | |
| KGZ 3050 Vario: HM-Sägeblatt 305 x 2,6 x 1,8 x 30 mm, Z60 | |

KGZ 2540 Vario
statt € 479,00 zzgl. MwSt.
389,-
€ 462,91 inkl. MwSt.
Art.-Nr.: 5701254

KGZ 3050 Vario
statt € 579,00 zzgl. MwSt.
489,-
€ 581,91 inkl. MwSt.
Art.-Nr.: 5701315

| Technische Daten | KGZ 2540 Vario | KGZ 3050 Vario |
|--|-----------------------------|-----------------------------|
| Anschlussspannung | 230 V / 50 Hz | 230 V / 50 Hz |
| Motorleistung S6 | 1.600 W | 1.600 W |
| Drehzahl Sägeblatt | 2000-4000 min ⁻¹ | 2000-4000 min ⁻¹ |
| Sägeblatt-Ø | 254 x 2,6 x 1,8 x 30 mm | 305 x 2,6 x 1,8 x 30 mm |
| Kabellänge | 3,4 m | 3,4 m |
| Rasterteilungen im Drehteller | -47 links / +47° rechts | -47 links / +47° rechts |
| Schnittkapazitäten bei Neigung / Gehrung | | |
| Schnittkapazität bei 0° Neigung / 0° Gehrung | 89 x 292 mm | 100 x 305 mm |
| Schnittkapazität bei -45° Neigung / 0° Gehrung | 41 x 318 mm | 64 x 305 mm |
| Schnittkapazität bei +45° Neigung / 0° Gehrung | 25 x 318 mm | 44 x 305 mm |
| Schnittkapazität bei 0° Neigung / -45° Gehrung | 64 x 222 mm | 100 x 215 mm |
| Schnittkapazität bei 0° Neigung / +45° Gehrung | 64 x 222 mm | 100 x 215 mm |
| Abmessungen (L x B x H) | 595 x 825 x 696 mm | 595 x 800 x 710 mm |
| Gewicht | 21,6 kg | 23 kg |

| Zubehör | Art.-Nr. | € zzgl. MwSt. |
|--|----------|---------------|
| HM-Sägeblatt Ø250 x 3,2 x 2,2 x 30 mm, Z60 WZ für Massivholz und Plattenwerkstoffe | 5262510 | 76,90 |
| HM-Sägeblatt Ø250 x 3,2 x 2,5 x 30 mm, Z60 TF für NE-Metalle und Kunststoffprofile | 5262511 | 102,00 |
| HM-Sägeblatt Ø305 x 2,6 x 1,8 x 30 mm, Z60 WZ für Massivholz und Plattenwerkstoffe | 5260306 | 99,50 |
| HM-Sägeblatt Ø305 x 2,6 x 1,8 x 30 mm, Z60 TF für NE-Metalle und Kunststoffprofile | 5260310 | 112,00 |
| Universal-Werktisch UWT 3200 | 5900020 | 139,00 |

HOLZKRAFT UWT 3200 – Universal-Werktisch mit Schnellklemmsystem

UWT 3200
statt € 169,00 zzgl. MwSt.
139,-
€ 165,41 inkl. MwSt.
Art.-Nr.: 5900020

| Technische Daten | UWT 3200 |
|------------------------|---------------------|
| min./max. Höhe Auflage | 850 / 1000 mm |
| max. Breite | 2400 mm |
| Abmessungen | 1600 x 600 x 850 mm |
| Gewicht | 30 kg |



Sehr platzsparend



Ausziehbare Anlageschienen und ausziehbarer Tisch



Bequeme Verstellung der Gehrung und der Kopfneigung direkt von der Tischfront aus



Arretierung zur Kapptiefenbegrenzung

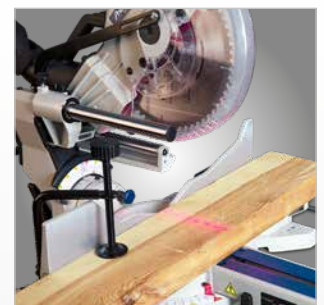

Serienmäßig mit Laser



Ideal zum Ablängen langer Werkstücke. Das Umrüsten erfolgt schnell und einfach über Schnellklemmung. **KGZ nicht im Lieferumfang enthalten!**

BKS 500 – Robuste Baukreissäge für die täglichen Anforderungen des extremen Baustelleneinsatzes

- ▶ Optimale Anwendersicherheit aufgrund der Pendel-Sicherheits-Schutzhaube - Erfüllung der strengsten Anforderungen und Zulassung durch BG
- ▶ Transparente Schutzhaube für eine optimale Sicht auf die Schnittlinie
- ▶ Winkelverstellbare Querschneidvorrichtung mit Keilschneidlehre auf Rundstange über wartungsfreie Gleitlager geführt
- ▶ Aluminium-Parallelanschlag mit hoher und flacher Anlegekante ermöglicht das Besäumen von Brettern, Trennschnitte, Fasen- und Winkelschnitte

- ▶ Abklappbare Tischverlängerung für lange Werkstücke
- ▶ Dauerhafte Schnittpräzision von höchster Qualität durch leistungsstarken Motor

- ▶ Aluminium-Parallelanschlag mit hoher und flacher Anlegekante
- ▶ Große Kranösen
- ▶ Phasenwender
- ▶ Halterungen für Aluminium-Parallelanschlag und Montagewerkzeug

Ausstattung

- ▶ Pendel-Sicherheits-Schutzhaube, transparent
- ▶ Stabiles, klappbares Rohrgestell, verzinkt und pulverbeschichtet
- ▶ Große, rutschfeste Gummifußplatten
- ▶ Winkelverstellbare Querschneidvorrichtung mit Keilschneidlehre, abklappbar

▶ Pendel-Sicherheits-Schutzhaube entspricht den neuesten Sicherheitsstandards

Lieferumfang BKS 500:

HM-Sägeblatt Ø500mm Z44

Schiebestock

Schiebegriff

Werkzeug für Sägeblattwechsel

BKS 500

statt € 799,00 zzgl. MwSt.

699,-

€ 831,81 inkl. MwSt.

Art.-Nr. 5740500

Technische Daten

| | BKS 500 |
|---|-------------------------|
| Sägeblatt-Ø | 500 mm |
| Max. Schnitthöhe 90° | 150 mm |
| Schnittbreite mit Längsanschlag | 370 mm |
| Schnitttiefe vor Sägeblatt mit Querschneidlehre | 250 mm |
| Drehzahl Hauptsägeblatt | 2.800 min ⁻¹ |
| Schalleistungspegel im Leerlauf | 103 dB |
| Aufnahmeleistung | 4,2 kW |
| Anschlussspannung | 400V / 50 Hz |
| Absaugstutzen-Ø | 50 mm / 95 mm |
| Tischgröße (L x B) | 1000 x 660 mm |
| Arbeitshöhe | 850 mm |
| Schutzart Antriebsmotor | IP 54 |
| Abmessungen (L x B x H) | 1870 x 810 x 1170 mm |
| Gewicht | 110 kg |



abklappbare Tischverlängerung
800 x 400 mm

| Zubehör | Art.-Nr. | € zzgl. MwSt. |
|-------------------------|----------|---------------|
| HM-Sägeblatt Ø500mm Z44 | 5740505 | 69,00 |

Zimmereitischkreissäge TKS-Z 400 – Ideal für Längs-, Kapp- und Gehrungsschnitte an größeren Holzbalken

- ▶ Sägeblatt kann bis 45° geschwenkt und um bis zu 90° gedreht werden
- ▶ Geeignet zum Erstellen von Kehl- und Gratsparen sowie Trauf- und Keilbohlen
- ▶ Fahrwerk und Handhebel erleichtern den Transport

Info & Video



TKS-Z 400

statt € 1.439,00 zzgl. MwSt.

1.299,-

€ 1.545,81 inkl. MwSt.

Art.-Nr. 5741400

Lieferumfang TKS-Z 400:

HM-Sägeblatt 400 x 4,0 x 30 mm, Z 28

Sägeblattschutzhaube mit Absauganschluss

Schiebeschlitten

Schiebestock

Bedienwerkzeug

Technische Daten

| | | TKS-Z 400 |
|--|----|--------------------|
| Kreissägeeinheit und Vorritzer | | |
| Schnittbreite mit Parallelanschlag | mm | 640 |
| Max. Ablängbreite links vom Sägeblatt | mm | 410 |
| Sägeblattneigung | ° | 90 – 45 |
| Max. Schnitthöhe 90° / 45° | mm | 120 / 90 |
| Max. Sägeblattüberstand 90° / 45° | mm | 120 / 90 |
| Durchmesser (Haupt-)Sägeblatt | mm | 400 |
| Drehzahl (Haupt-)Sägeblatt | mm | 2800 |
| Absaugstutzendurchmesser | mm | 100 |
| Absaugstutzendurchmesser Sägeblattschutz | mm | 100 |
| Schiebeschlitten und Tisch | | |
| Schiebeschlitten Länge x Breite x Höhe | mm | 560 x 140 x 40 |
| Tisch Länge x Breite x Höhe | mm | 945 x 715 x 845 |
| Elektrische Daten | | |
| Aufnahmeleistung | kW | 2,8 |
| Anschlussspannung | V | 400 |
| Netzfrequenz | Hz | 50 |
| Abmessungen (L x B x H) | mm | 1350 x 1100 x 1180 |
| Gewicht ca. | kg | 131 |



▶ Sägeblattschwenkung bis 45° und -drehung um bis zu 90°



Auslegerset

| Zubehör | Art.-Nr. | € zzgl. MwSt. |
|----------------------------------|----------|---------------|
| Auslegerset | 5741404 | 489,00 |
| HM-Sägeblatt 400 x 30 x 4 mm Z28 | 5741405 | 77,90 |
| Sägeblatt 400 x 30 x 3,5 Z36 | 5264036 | 58,90 |
| Sägeblatt 400 x 30 x 3,5 Z96 | 5264096 | 119,50 |
| WM 90-4 Winkelmesser | 5910094 | 19,90 |

Vertikale Plattensäge VPS 2241 VR – Präzise Plattensäge

- ▶ Vorritzsäge für ausrissfreie Schnittqualität
- ▶ Manuell ausweichendes Lattenrost
- ▶ Zwei Maßansschläge
- ▶ Modular geschweißtes Maschinengestell verwindungsfrei und selbsttragend

Unterschiede

| | VPS 2241 VR | VPS 2241 VR ED | VPS 2251 VR ED |
|--------------------------|-------------|----------------|----------------|
| Untere Materialauflage | Holz | Metallrollen | Metallrollen |
| Ausweichendes Lattenrost | manuell | automatisch | automatisch |
| Vertikale Maßanzeige | Lineal | digital | digital |
| Horizontale Maßanzeige | Lineal | digital | digital |
| Schnittlänge | 4100 | 4100 | 5100 |
| Länge | 5300 | 1800 | 3000 |
| Breite | 5300 | 1800 | 3000 |
| Höhe | 6300 | 1800 | 3000 |



VPS 2241 VR
statt € 11.099,00 zzgl. MwSt.
9.999,-
€ 11.898,81 inkl. MwSt.
Art.-Nr. 5600241

Lieferumfang VPS 2241 VR
Sägeblatt Ø 250 x 30 x 3,2 mm Z80 Trapez
Vorritzsägeblatt Ø 80 x 2,8-3,6 mm Z20

| Technische Daten | | VPS 2241 VR |
|-------------------------------|------|--------------------|
| Sägeblattdurchmesser | mm | 250 |
| Vorritzsägeblattdurchmesser | mm | 80 |
| Anschläge | St | 2 |
| Schnitthöhe | mm | 2200 |
| Schnittlänge | mm | 4100 |
| Schnitttiefe | mm | 60 |
| Elektrische Daten | | |
| Leistung Antriebsmotor | kW | 3 |
| Anschlussspannung | V | 400 |
| Netzfrequenz | Hz | 50 |
| Anschluss Staubabsaugung | | |
| Absaugstutzendurchmesser | mm | 1 x 100 |
| Luftbedarf Absaugung | m³/h | 1000 |
| Luftgeschwindigkeit | m/s | 20 |
| Abmessungen und Gewichte | | |
| Länge x Breite x Höhe ca. | mm | 5300 x 1800 x 3000 |
| Höhe max. | mm | 3100 |
| Gewicht ca. | kg | 600 |
| Transportzuschlag VPS-Serie | | 750,00 € |
| Inbetriebsetzung & Einweisung | | 600,00 € |



▶ Horizontalschnitt



▶ Vertikalschnitt



▶ Lineal zur Längeneinstellung beim Vertikalschnitt



▶ Praktischer Fußhebel zum Anheben und leichteren Positionieren großer Platten auf der Säge



▶ Um zu verhindern, dass das Sägeblatt in eine Rückwandlatte hineinsägt, Lattenrost manuell verschiebbar



▶ Große Öffnung für Sägeblattwechsel

Vertikale Plattensäge VPS 2241 VR ED / VPS 2251 VR ED – Komplett ausgestattete, präzise Plattensäge mit digitalen Maßanzeigen für Vertikal- und Horizontalschnitt

- ▶ Vorritzeinrichtung für ausrissfreie Schnittqualität
- ▶ **Automatisch ausweichendes Lattenrost**
- ▶ Modular geschweißtes Maschinengestell verwindungsfrei und selbsttragend
- ▶ **Digitale Maßanzeigen** für Vertikal- und Horizontalschnitt



▶ Horizontalschnitt



▶ Vertikalschnitt



▶ Digitale Maßanzeige zur Längeneinstellung beim Vertikalschnitt



▶ Automatisch ausweichender Lattenrost, um zu verhindern, dass das Sägeblatt in eine Rückwandlatte hineinsägt



▶ Große Öffnung für Sägeblattwechsel



▶ Einfacher und schneller Zuschnitt auch kleiner Teile. Untere Plattenauflage mit Maßanzeige.



VPS 2241 VR ED
statt € 13.990,00 zzgl. MwSt.
13.199,-
€ 15.706,81 inkl. MwSt.
Art.-Nr. 5600242

VPS 2251 VR ED
statt € 16.490,00 zzgl. MwSt.
15.399,-
€ 18.324,81 inkl. MwSt.
Art.-Nr. 5600252

Lieferumfang VPS 2251 VR ED

Sägeblatt Ø 250 x 30 x 3,2 mm Z80 Trapez
Vorritzsägeblatt Ø 80 x 2,8-3,6 mm Z20

Technische Daten

| | | VPS 2241 VR ED | VPS 2251 VR ED |
|-----------------------------|----|----------------|----------------|
| Sägeblattdurchmesser | mm | 250 | 250 |
| Vorritzsägeblattdurchmesser | mm | 80 | 80 |
| Anschläge | St | 2 | 2 |
| Schnitthöhe | mm | 2200 | 2200 |
| Schnittlänge | mm | 4100 | 5100 |
| Schnitttiefe | mm | 60 | 60 |

Elektrische Daten

| | | | |
|------------------------|----|-----|-----|
| Leistung Antriebsmotor | kW | 3 | 3 |
| Anschlussspannung | V | 400 | 400 |
| Netzfrequenz | Hz | 50 | 50 |

Anschluss Staubabsaugung

| | | | |
|--------------------------|------|---------|---------|
| Absaugstutzendurchmesser | mm | 1 x 100 | 1 x 100 |
| Luftbedarf Absaugung | m³/h | 1000 | 1000 |
| Luftgeschwindigkeit | m/s | 20 | 20 |

Abmessungen und Gewichte

| | | | |
|-------------------------------|----|--------------------|--------------------|
| Länge x Breite x Höhe ca. | mm | 5300 x 1800 x 3000 | 6300 x 1800 x 3000 |
| Höhe max. | mm | 3100 | 3100 |
| Gewicht ca. | kg | 600 | 800 |
| Transportzuschlag VPS-Serie | | TPZVPS = 750,00 € | TPZVPS = 750,00 € |
| Inbetriebsetzung & Einweisung | | EINWVPS = 600,00 € | EINWVPS = 600,00 € |

Präzisionsführung



Abb. zeigt HBS 431/433/533
 · Hochwertige feststehende Sägebandführung
 · Leicht einstellbar

Exzenter-Schnellspann-System



· Sägebandschnellspannung über Exzenterhebel auf der Maschinenrückseite



Abb. zeigt HBS 431/433/533
 · Säge Tisch-Doppel-Wippaufnahme
 · Die Tischneigung von -10° bis +45° erfolgt über ein präzises und leichtgängiges Zahnsegment mit Knauf



· Aluminum-Parallelanschlag mit Exzenter Schnelldrehklemmung
 · Leicht ablesbare Millimeter-skala und integrierte Lupe

Zubehör

Kreisschneide-einrichtung
 HBS 431/433/533
 Art.-Nr.: 5152001,
 € 65,00 zzgl. MwSt.



HOLZKRAFT HBS - Präzisions-Holzbandsägen für den Handwerker TOP in Qualität, Verarbeitung und Preis-Leistungs-Verhältnis

- ▶ Besonders ruhiger und präziser Lauf dank eines verwindungsfreien Maschinengehäuses
- ▶ Grauguss-Sägetisch mit präziser geschliffener und polierter Oberfläche
- ▶ Komfortable Lasereinrichtung
- ▶ Serienmäßig mit zwei Geschwindigkeiten
- ▶ Schnelle Schnitthöhenverstellung über Drehknopf und Zahnstange mit Millimeterskala
- ▶ Leichtgängiger Aluminium-Parallelanschlag mit Exzenter Schnelldrehklemmung und Lupe
- ▶ Serienmäßiger Gehrungswinkelanschlag, beidseitig um 60° verstellbar



HBS 351



HBS 431/ HBS 433



HBS 533

HOLZKRAFT Sägebandsets

| Sägebandset HBS 351 (Art.-Nr.: 5160363) | Sägebandset HBS 431/433 (Art.-Nr.: 5160436) | Sägebandset HBS 533 (Art.-Nr.: 5160539) |
|--|--|--|
| 5160359 (Uni 2562x6x0,65 mm; Z6) | 5160431 (Uni 3345x6x0,65 mm; Z6) | 5160531 (Uni 3865x10x0,5 mm; Z4) |
| 5160360 (Uni 2562x10x0,5 mm; Z4) | 5160433 (Uni 3345x16x0,5 mm; Z4) | 5160533 (Uni 3865x20x0,5 mm; Z4) |
| 5160362 (Uni 2562x16x0,5 mm; Z4) | 5160435 (Uni 3345x25x0,5 mm; Z4) | 5160534 (Uni 3865x25x0,5 mm; Z4) |

| HBS 351 SET statt € 1.001,90 zzgl. MwSt. | HBS 431 SET (230 V) statt € 1.741,90 zzgl. MwSt. | HBS 433 SET (400 V) statt € 1.767,90 zzgl. MwSt. | HBS 533 SET statt € 2.146,90 zzgl. MwSt. |
|---|---|---|---|
| 799,- | 1.379,- | 1.399,- | 1.679,- |
| € 950,81 inkl. MwSt. | € 1.641,01 inkl. MwSt. | € 1.664,81 inkl. MwSt. | € 1.998,01 inkl. MwSt. |
| Art.-Nr.: 5153501SET | Art.-Nr.: 5154301SET | Art.-Nr.: 5154303SET | Art.-Nr.: 5155303SET |

| Technische Daten | | HBS 351 | HBS 431 | HBS 433 | HBS 533 |
|--------------------------------------|-------|------------------|------------------|-----------|-------------------|
| Arbeitstischabmessungen | mm | 500 x 356 | 610 x 431 | 610 x 431 | 530 x 530 |
| Tischverbreiterung | mm | - | - | - | 530 x 150 |
| Schnittgeschwindigkeiten | m/min | 650/400 | 900/450 | 900/450 | 850/430 |
| Schwungrad-Ø | mm | 356 | 430 | 430 | 530 |
| max. Schnitthöhe | mm | 200 | 270 | | 270 |
| max. Schnittbreite mit/ohne Anschlag | mm | 321 / 346 | 370 / 410 | 370 / 410 | 474 / 514 |
| Sägebandlänge | mm | 2562 | 3345 | 3345 | 3865 |
| Präzisionsführung 3-Rollen | | | oben / unten | | |
| Sägetischneigung * | ° | | -10 – +45 | | |
| Motorleistung 230 V/50 Hz/P2 | kW | 0,55 | 1,5 | | 2,25 |
| Anschlussspannung | V | | 230 | | 400 |
| Gewicht | kg | 80 | 130 | | 163 |
| Länge x Breite x Höhe | mm | 770 x 715 x 1750 | 820 x 730 x 1852 | | 1020 x 850 x 1982 |
| Absaugstutzendurchmesser | mm | 120 | 2 x 120 | | |
| Transportverpackungspauschale** | | - | TVP 1=19,00 € | | TVP 1=19,00 € |

| Sägebänder für HBS 351 | | | | Sägebänder für HBS 431 / HBS 433 | | | | Sägebänder für HBS 533 | | | |
|-------------------------|----|----------|---------------|----------------------------------|----|----------|---------------|-------------------------|----|----------|---------------|
| Länge x Breite x Stärke | ZT | Art.-Nr. | € zzgl. MwSt. | Länge x Breite x Stärke | ZT | Art.-Nr. | € zzgl. MwSt. | Länge x Breite x Stärke | ZT | Art.-Nr. | € zzgl. MwSt. |
| Holz 2562 x 6 x 0,65 mm | 6 | 5160359 | 15,50 | Holz 3345 x 6 x 0,65 mm | 6 | 5160431 | 17,00 | Holz 3865 x 10 x 0,5 mm | 4 | 5160531 | 18,50 |
| Holz 2562 x 10 x 0,5 mm | 4 | 5160360 | 15,90 | Holz 3345 x 10 x 0,5 mm | 4 | 5160432 | 17,50 | Holz 3865 x 16 x 0,5 mm | 4 | 5160532 | 18,90 |
| Holz 2562 x 12 x 0,5 mm | 4 | 5160361 | 15,90 | Holz 3345 x 16 x 0,5 mm | 4 | 5160433 | 17,50 | Holz 3865 x 20 x 0,5 mm | 4 | 5160533 | 18,90 |
| Holz 2562 x 16 x 0,5 mm | 4 | 5160362 | 15,90 | Holz 3345 x 20 x 0,5 mm | 4 | 5160434 | 17,90 | Holz 3865 x 25 x 0,5 mm | 4 | 5160534 | 18,90 |
| | | | | Holz 3345 x 25 x 0,5 mm | 4 | 5160435 | 17,90 | | | | |

*Aus sicherheitstechnischen Gründen muss ab 20° eine Haltevorrichtung /Anschlag angebracht sein, um das Verrutschen des Holzes zu verhindern!
 ** Erläuterung der Verpackungszuschläge siehe Rückseite, Angaben zu TVP zzgl. MwSt.

HOLZKRAFT HBS S - Präzisions-Holzbandsäge in schwerer Profi-Ausführung mit Sägeband-Schnellspannsystem für den professionellen Anwender

- ▶ Schwere Profi-Ausführung mit hohem Eigengewicht für maximale Laufruhe
- ▶ Ruhiger und präziser Lauf dank verwindungsfreiem Maschinengehäuse
- ▶ Großdimensionierter Grauguss-Sägetisch aus einem Stück, schwenkbar mit geschliffener und polierter Oberfläche
- ▶ Großer Guss-Parallelanschlag
- ▶ Schnelle und präzise Schnitthöhenverstellung über Handrad und Zahnstange mit Millimeterskala
- ▶ Serienmäßig mit Winkelanschlag
- ▶ Tischneigung über Zahnstange und Handrad



• Serienmäßig mit Laser-Einrichtung zur schnellen und präzisen Anzeige der Schnittlinie

• Sichtfenster zur Überprüfung des Sägebandlaufs

• Schwungräder aus Grauguss mit Spezialbelag auf den Laufflächen

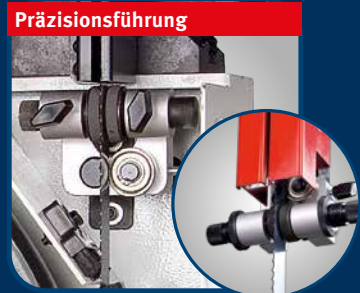

- Präzisionsführung**
- Hochwertige feststehende Sägebandführung
 - Oben und unten
 - Mit Feineinstellung



- Schnellspann-System**
- Exzenter-Schnellspannhebel
 - Die Spannungseinstellung wird dabei nicht verändert
 - Mit integrierter Sägeband-Spannungsanzeige



- Profi-Sägetischführung**
- Der massive Sägetisch wird leicht und bequem über eine Handrad-Zahnstangenführung verstellt
 - Die Neigung ist stufenlos von 0° bis 45° einstellbar
 - Patentiert



- Doppel-Wippaufnahme**
- Der Sägetisch ist auf einer Doppel-Wippaufnahme angebracht
 - Einfache und schnelle Fixierung des eingestellten Neigewinkels über Schnellspannung

HOLZKRAFT Sägebandsets

| Sägebandset HBS 533S (Art.-Nr.: 5160540) | Sägebandset HBS 633 S (Art.-Nr.: 5160636) |
|---|--|
| 5160535 (Uni 4190x10x0,5 mm; Z4) | 5160631 (Uni 4600x10x0,5 mm; Z4) |
| 5160537 (Uni 4190x20x0,5 mm; Z4) | 5160633 (Uni 4600x20x0,5 mm; Z4) |
| 5160538 (Uni 4190x25x0,5 mm; Z4) | 5160634 (Uni 4600x25x0,5 mm; Z4) |

HBS 533 S SET statt € 3.108,90 zzgl. MwSt. **2.449,-** € 2.914,31 inkl. MwSt. Art.-Nr.: 5155313SET

HBS 633 S SET statt € 3.851,90 zzgl. MwSt. **2.999,-** € 3.568,81 inkl. MwSt. Art.-Nr.: 5156303SET

| Technische Daten | | HBS 533S | HBS 633 S |
|--|-------|------------------|-------------------|
| Arbeitstischabmessungen | mm | 750 x 530 | 830 x 600 |
| Schnittgeschwindigkeiten | m/min | 1400 | 1615 |
| Schwungrad-Ø | mm | 530 | 630 |
| max. Schnitthöhe | mm | 350 | 400 |
| max. Schnittbreite mit / ohne Anschlag | mm | 465 / 510 | 570 / 610 |
| Sägebandlänge | mm | 4190 | 4600 |
| Präzisionsführung | | oben / unten | |
| Sägetischneigung * | ° | 0 – 45 | |
| Motorleistung | kW | 3,75 | |
| Anschlussspannung | V | 400 | |
| Gewicht | kg | 305 | 380 |
| Länge x Breite x Höhe | mm | 998 x 740 x 1987 | 1190 x 780 x 2063 |
| Absaugstützendurchmesser | mm | 2 x 120 | |
| Transportverpackungspauschale ** | | TVP 1=19,00 € | TVP 1=19,00 € |

| Sägebänder für 533 S | | | | Sägebänder für HBS 633 S | | | |
|-------------------------|----|----------|---------------|--------------------------|----|----------|---------------|
| Länge x Breite x Stärke | ZT | Art.-Nr. | € zzgl. MwSt. | Länge x Breite x Stärke | ZT | Art.-Nr. | € zzgl. MwSt. |
| Holz 4190 x 10 x 0,5 mm | 4 | 5160535 | 19,50 | Holz 4600 x 10 x 0,5 mm | 4 | 5160631 | 20,00 |
| Holz 4190 x 16 x 0,5 mm | 4 | 5160536 | 19,50 | Holz 4600 x 16 x 0,5 mm | 4 | 5160632 | 20,50 |
| Holz 4190 x 20 x 0,5 mm | 4 | 5160537 | 19,50 | Holz 4600 x 20 x 0,5 mm | 4 | 5160633 | 20,50 |
| Holz 4190 x 25 x 0,5 mm | 4 | 5160538 | 19,90 | Holz 4600 x 25 x 0,5 mm | 4 | 5160634 | 20,90 |
| | | | | Holz 4600 x 30 x 0,6 mm | 3 | 5160635 | 21,90 |

Vibrationsdämpfer-Maschinenfuß SE 1
Abmessung: Ø/H/L 120/32/100 mm
Belastung: Max. 500 kg
Gewinde: M 12
Artikel Nr. 3381012
27,00 € zzgl. MwSt.

Holz

kraft Holzbandsägen HBS 513 S / HBS 613 S / HBS 713 S – Präzisionssägen mit großer Schnittleistung für den Profi

- ▶ Schwere Ausführung mit hohem Eigengewicht für maximale Laufruhe
- ▶ Besonders ruhiger und präziser Lauf dank verwindungssteifem Maschinengehäuse
- ▶ Präzise einstellbarer Alu-Parallelanschlag
- ▶ Guss-Schwungräder mit Gummibelag und Späneabstreifbürste
- ▶ Großer Grauguss-Sägetisch, schwenkbar mit geschliffener und polierter Oberfläche
- ▶ Präzise Schnitthöhenverstellung über Zahnstange mit Millimeterskala
- ▶ Zwei Absaugstutzen
- ▶ Präzisions-Sägebandführung mit Führungsrollen oben und unten und Feineinstellung



HBS 613 S



- ▶ Präzise einstellbarer Alu-Parallelanschlag
- ▶ Mit Schnellklemmung und leicht ablesbarer Millimeterskala



- ▶ Präzisions-Sägebandführung mit Führungsrollen oben und unten und Feineinstellung



- ▶ Schwungräder aus Grauguss mit Spezialbelag auf den Laufflächen



- ▶ Exzenter-Schnellspannhebel
- ▶ Die eingestellte Bandspannung wird dabei nicht verändert

| Lieferumfang HBS | |
|----------------------|--|
| Gehrungsanschlag | |
| Sägeband | |
| Schiebestock | |
| Alu-Parallelanschlag | |

| | HBS 513 S | HBS 613 S | HBS 713 S |
|--|------------------------------|------------------------------|------------------------------|
| | statt € 2.499,00 zzgl. MwSt. | statt € 2.889,00 zzgl. MwSt. | statt € 3.579,00 zzgl. MwSt. |
| | 2.199,- | 2.559,- | 3.179,- |
| | € 2.616,81 inkl. MwSt. | € 3.045,21 inkl. MwSt. | € 3.783,01 inkl. MwSt. |
| | Art.-Nr.: 5150513 | Art.-Nr.: 5150613 | Art.-Nr.: 5150713 |

| Technische Daten | | HBS 513 S / 400 V | HBS 613 S / 400V | HBS 713 S / 400V |
|----------------------------------|-------|--|--------------------------|--------------------------|
| Schnittbereiche | | | | |
| Schnitthöhe max 90° / 45° | mm | 350 / 248 | 430 / 304 | 430 / 304 |
| Schnittbreite max. ohne Anschlag | mm | 500 | 600 | 700 |
| Schnittbreite max. mit Anschlag | ° | 415 | 495 | 595 |
| Arbeitstisch(e) | | | | |
| Länge x Breite | mm | 640 x 500 | 640 x 500 | 900 x 700 |
| Höhe | mm | | 920 | 940 |
| Verbreiterung Länge x Breite | mm | 500 x 150 | 610 x 200 | 700 x 200 |
| Arbeitstischneigung | ° | | 0 – 45 | |
| Erläuterung Arbeitstischneigung | | Aus sicherheitstechnischen Gründen muss ab 20° eine Haltevorrichtung /ein Anschlag angebracht sein, um das Verrutschen des Holzes zu verhindern! | | |
| Sägeband | | | | |
| Geschwindigkeit(en) | m/min | 1320 | | 1560 |
| Länge x Breite max. x Stärke | mm | 4100 x 38 x 0,6 | 4590 x 38 x 0,7 | 5020 x 50 x 0,8 |
| Elektrische Daten | | | | |
| Abgabeleistung | kW | 3,5 | | 4,0 |
| Anschlussspannung | V | | 400 | |
| Abmessungen und Gewichte | | | | |
| Länge x Breite x Höhe ca. | mm | 1150 x 950 x 2000 | 1250 x 1015 x 2150 | 1500 x 975 x 2260 |
| Gewicht ca. | kg | 295 | 337 | 400 |
| Transportzuschlag* | | TPZ 300 = 50,00 € | TPZ 400 = 60,00 € | TPZ 400 = 60,00 € |

| Sägebänder für HBS 513 S | | | | € zzgl. |
|--------------------------|-----|----------|-------|--------------|
| Länge x Breite x Stärke | ZpZ | Art.-Nr. | MwSt. | |
| Holz 4100 x 10 x 0,5 mm | 4 | 5169110 | | 19,50 |
| Holz 4100 x 16 x 0,5 mm | 4 | 5169116 | | 20,00 |
| Holz 4100 x 20 x 0,7 mm | 4 | 5169120 | | 20,50 |
| Holz 4100 x 30 x 0,6 mm | 3 | 5169130 | | 21,50 |

| Sägebänder für HBS 613 S | | | | € zzgl. |
|--------------------------|-----|----------|-------|--------------|
| Länge x Breite x Stärke | ZpZ | Art.-Nr. | MwSt. | |
| Holz 4590 x 10 x 0,5 mm | 4 | 5169210 | | 21,00 |
| Holz 4590 x 16 x 0,6 mm | 3 | 5169216 | | 22,00 |
| Holz 4590 x 20 x 0,7 mm | 3 | 5169220 | | 22,50 |
| Holz 4590 x 30 x 0,7 mm | 3 | 5169230 | | 23,00 |

| Sägebänder für HBS 713 S | | | | € zzgl. |
|--------------------------|-----|----------|-------|--------------|
| Länge x Breite x Stärke | ZpZ | Art.-Nr. | MwSt. | |
| Holz 5020 x 10 x 0,6 mm | 4 | 5169310 | | 22,00 |
| Holz 5020 x 16 x 0,6 mm | 3 | 5169316 | | 23,00 |
| Holz 5020 x 20 x 0,7 mm | 3 | 5169320 | | 23,50 |
| Holz 5020 x 25 x 0,8 mm | 2 | 5169325 | | 24,00 |
| Holz 5020 x 30 x 0,8 mm | 3 | 5169330 | | 25,50 |

minimax hbs s 45n - Präzisions-Holzbandsäge für den professionellen Anwender

- ▶ Extrem stabile verwindungssteife Bauweise
- ▶ Perfekte Laufruhe, durch hohes Eigengewicht
- ▶ Integrierte Blattspannungsanzeige
- ▶ Graugusstisch schwenkbar
- ▶ Schnelle und präzise Schnitthöhenverstellung
- ▶ Sägebandpräzisionsführung oben und unten
- ▶ Schwungradneigung und Bandspannung durch Schnellverstellung
- ▶ Große, gewuchtete Grauguss-Schwungräder mit Gummibandagen sorgen für gleichmäßigen und perfekten Rundlauf und hohe Laufruhe
- ▶ Hohe Leistungsreserven



300 mm
Schnitthöhe
3,0 kW
Motor

MADE IN ITALY



▶ Säge Tisch mit Schwenkeinrichtung aus Grauguss, schwenkbar bis 20°



▶ Sägeband-Präzisionsführung oben und unten

minimax hbs s 45n
statt € 2.490,00 zzgl. MwSt.
1.999,-
€ 2.378,81 inkl. MwSt.
Art.-Nr.: 5505045

| Technische Daten | minimax hbs s 45n |
|--------------------------------|-------------------|
| Tischabmessungen | 600 x 520 mm |
| Schwungrad-Ø | 450 mm |
| Bandgeschwindigkeit | 16 m/sek. |
| max. Schnitthöhe | 300 mm |
| max. Schnittbreite | 440 mm |
| Sägetischneigung | 0 - 20° |
| Sägebandlänge | 3689 mm |
| Motorleistung S6 - 40% | 3,0 kW |
| Stromanschluss | 400 V/50 Hz |
| Absaugstutzen-Ø | 120 mm |
| Abmessungen in mm | 830 x 780 x 1860 |
| Gewicht | 200 kg |
| Transportverpackungspauschale* | TVP 1=19,00 € |

| Zubehör | Art.-Nr. | € zzgl. MwSt. |
|---|----------|---------------|
| Gehrungsanschlag -45° bis +45° | 5515046 | 110,00 |
| Universal-Fahrwerk UF230 (230 kg Belastbarkeit) | 6190230 | 59,00 |

| Sägebänder für minimax hbs s 45n | | | |
|----------------------------------|-------------|----------|---------------|
| Länge x Breite x Stärke | Zahnteilung | Art.-Nr. | € zzgl. MwSt. |
| Holz 3689 x 6 x 0,65 mm | 6 | 5160451 | 18,00 |
| Holz 3689 x 10 x 0,5 mm | 4 | 5160452 | 18,00 |
| Holz 3689 x 16 x 0,5 mm | 4 | 5160453 | 18,50 |
| Holz 3689 x 20 x 0,5 mm | 4 | 5160454 | 18,50 |

UF 300 – Universalfahrwerk mit 300 kg Tragkraft

- ▶ Fahrgestell mit variabel einstellbarer Stellfläche
- ▶ Für den leichten Transport und Standortwechsel von Maschinen
- ▶ Sichere und stabile Konstruktion
- ▶ Viele verschiedene Stellflächengrößen über Lochraster möglich
- ▶ Leicht manövrierbar aufgrund zwei um 360° drehbarer Lenkrollen
- ▶ Schneller und einfacher Zusammenbau

| Technische Daten | UF 300 |
|------------------------------|--------------|
| Tragkraft | 300 kg |
| Stellfläche quadratisch min. | 345 x 345 mm |
| Stellfläche quadratisch max. | 730 x 730 mm |
| Lochabstand | 25,4 mm |
| Gewicht | 9 kg |

UF 300
statt € 85,00 zzgl. MwSt.
75,-
€ 89,25 inkl. MwSt.
Art.-Nr. 6190300

unicraft
Werkstatttechnik

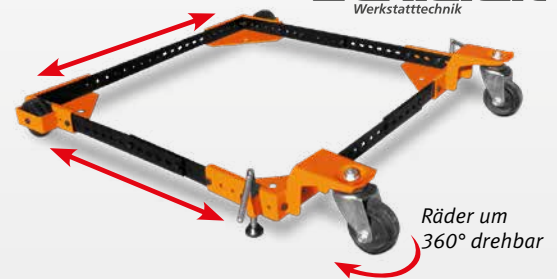

Räder um 360° drehbar

KAG 4 – Mobiles Kantenanleimergerät mit digitaler Temperaturkontrolle und stufenloser Regelung der Vorschubgeschwindigkeit

- ▶ Ideal für den mobilen Einsatz in der Werkstatt, auf Montage, Messen, etc.
- ▶ Zum Einsatz bei Formteilen und geraden Werkstücken
- ▶ Einfaches und schnelles Rüsten
- ▶ Mit digitaler Temperaturkontrolle und stufenloser Regelung der Vorschubgeschwindigkeit
- ▶ Minimum Innenradius des Werkstücks beträgt 25 mm
- ▶ Für Eckverbindungen können die Kanten vorgeleimt werden
- ▶ Mit Schmelzkleberbecken
- ▶ Sehr kurze Aufwärmzeit - Sehr gute Wärmeisolierung

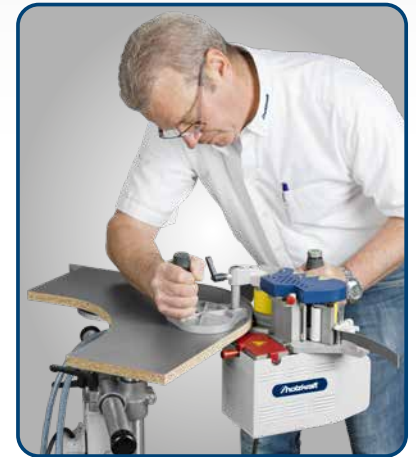
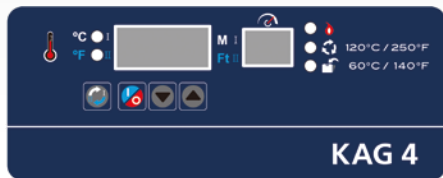

| Technische Daten | | KAG 4 |
|-----------------------------|-------|--|
| Kantendicke | mm | 0,4 - 3,0 |
| Kantenhöhe | mm | 10,0 - 65,0 mm |
| Vorschubgeschwindigkeit | m/min | 2 - 6 |
| Leistung | W | 855 |
| Anschluss | V | 230 |
| Leimbecken Fassungsvermögen | ml | 400 |
| Betriebstemperatur | °C | Stufe 1: 120 – 200 / Stufe 2: 80 – 155 |
| Abmessungen | mm | 250 x 190 x 350 |
| Gewicht | kg | 8,8 |

- ▶ **Mit Schmelzkleberbecken**
Leimauftrag mit bis zu 200 °C
- ▶ **Mit digitaler Temperaturkontrolle**
stufenloser Regelung der Vorschubgeschwindigkeit
- ▶ **Ideal für den mobilen Einsatz**
in der Werkstatt, auf Montage, Messen, etc.
- ▶ **Kurze Aufwärmzeit**
Sehr gute Wärmeisolierung

Lieferumfang KAG 4



Kunststoff-Trolley



Mobiles Kantenanleimergerät



Kantenkappgerät KKG 30



1 Leimflasche



KAG 4
statt € 1.255,00 zzgl. MwSt.
1.059,-
€ 1.260,21 inkl. MwSt.
Art.-Nr.: 5400040

KAG 4 SET
statt € 1.595,00 zzgl. MwSt.
1.369,-
€ 1.629,11 inkl. MwSt.
Art.-Nr.: 5400041

Beschreibungen und technische Daten aller Bestandteile der KAG 4 - Sets finden Sie auf den folgenden Seiten.

Lieferumfang KAG 4 SET



Kunststoffkoffer fixierbar auf Trolley



Mobiles Kantenanleimergerät



Kantenkappgerät KKG 30



1 Leimflasche



Vakuumklemmset VK 1



Kantenfräser KF 6

STA 80 – Stationärtisch mit Auflageteller für Kanten und Kappvorrichtung inklusive Kappgerät

- ▶ Kombinierbar mit dem Kantenanleimgerät HOLZKRAFT KAG 4 und der Kantenfräse HOLZKRAFT KF 6 - dient als Erweiterung des Einsatzbereiches der beiden mobilen und handgeführten Geräte um die stationäre Anwendung

- ▶ Für das effiziente Kantenanleimen und Kantenfräsen von schmalen, dünnen und geformten Werkstücken

- ▶ Kurze Aufbau- und Rüstzeit von nur wenigen Minuten
- ▶ Steckdose für Elektrowerkzeuge und Ein-Ausschalter im Tisch integriert

Lieferumfang STA 80:

| |
|----------------------------------|
| Stationärtisch mit Auflageteller |
| Kappvorrichtung |
| Magnetunterlagen-Set |
| Saugnapf-Set |
| Steckdose für Elektrowerkzeuge |
| Ein-Ausschalter |
| Netzanschlusskabel 2,5 m |

STA 80
zzgl. MwSt.
475,-
€ 565,25 inkl. MwSt.
Art.-Nr.: 5410013

STA 80 - Abb. zeigt Kantenanleimgerät KAG 4 angebaut an Stationärtisch (KAG 4 nicht im Lieferumfang enthalten)

STA 80 - Abb. zeigt Kantenfräse KF 6 angebaut an Stationärtisch (KF 6 nicht im Lieferumfang enthalten)

Technische Daten

| Technische Daten | STA 80 |
|--------------------------|--------------|
| Arbeitstisch-Abmessungen | 800 x 440 mm |
| Tischhöhe | 300 mm |
| Spannung | 230 V |
| Länge Netzanschlusskabel | 2,5 m |
| Gewicht | 26,5 kg |

Kantenfräse KF 6 – zum Befräsen von Umleimern an Längskanten und Ecken an geraden und geschwungenen Werkstücken

- ▶ Für das präzise Bearbeiten verschiedener Materialien wie Massivholz, PVC oder Melamin
- ▶ Mit langlebigem und leistungsstarkem Motor
- ▶ Ergonomischer Haltegriff für stabile und bequeme Führung der Maschine
- ▶ Frässhut mit integriertem Absauganschluss um 180° drehbar für maximalen Schutz des Anwenders und sauberes und staubarmes Arbeiten

- ▶ Spannweite 6 mm
- ▶ Mit Skala einstellbar in 0,05 mm Schritten
- ▶ Frässhut passt sich an die Konturenführung des Werkstückes an, dadurch eine störungsfreie Führung der Fräse möglich
- ▶ Inkl. integriertem Anschlag zum Eckenrunden

Technische Daten

| Technische Daten | KF 6 |
|-------------------|--------------------------|
| Kantenstärke | 0,5 – 3 mm |
| Schaft-Ø Werkzeug | 6 mm |
| Vorschub | manuell |
| Leistung | 450 W / 230 V |
| Drehzahl | 30.000 min ⁻¹ |
| Absaugstutzen-Ø | 25 mm |
| Gewicht | 2,0 kg |

KF 6
zzgl. MwSt.
199,-
€ 236,81 inkl. MwSt.
Art.-Nr.: 5410010



Abb. zeigt Anwendungsbeispiel

Kantenfräse KF 3 – einzigartige Handfräse für doppelseitiges Fräsen von beleimten Bauteilen

- ▶ Doppelseitiges Fräsen in zwei Arbeitsschritten, ohne das Werkstück umdrehen zu müssen
- ▶ Das Kantenband kann auf ebenen und profilierten Bauteilen beidseitig bearbeitet werden
- ▶ Die Auflageplatte ist mit Teflon beschichtet, so dass die Oberflächen nicht verkratzt werden können

KF 3
statt € 820,00 zzgl. MwSt.
699,-
€ 831,81 inkl. MwSt.
Art.-Nr.: 5400061

Technische Daten

| Technische Daten | KF 3 |
|------------------|---------------------------------|
| Kantenstärke | 0,5 – 3 mm |
| Werkstückstärke | 10- 40 mm |
| Vorschub | manuell |
| Leistung | 740 W / 230 V |
| Drehzahl | 13.000–31.000 min ⁻¹ |
| Absaugstutzen-Ø | 45 mm |
| Gewicht | 4,1 kg |



1 Fräsen unten



2 Fräsen oben

- Doppelseitiges Fräsen in zwei Arbeitsschritten, ohne das Werkstück umdrehen zu müssen (Vorteil bei Reparaturen von fertigen Möbelteilen)

Kantenkappgerät KKG 30 – für gerade Werkstücke und Formteile

- ▶ Zum Abtrennen von Umleimern aus Kunststoff oder Furnier
- ▶ Zum bündigen und rechtwinkligen Schneiden von überstehenden Anfangs- bzw. Endstücken oder Stoßkanten

KKG 30
zzgl. MwSt.
89,-
€ 105,91 inkl. MwSt.
Art.-Nr.: 5410011

| Technische Daten | KKG 30 |
|--------------------|--------|
| Max. Schnittbreite | 62 mm |
| Max. Schnittstärke | 3 mm |
| Gewicht | 0,5 kg |

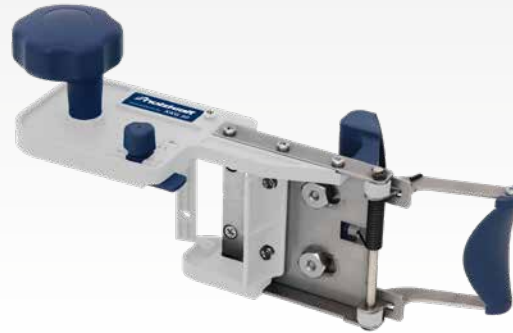

Kantenüberstand ist einstellbar, dadurch Kappen auf exakten Kantenstoß bei geraden Werkstücken und Formteilen (rund) möglich

Kantenschere KS – für gerade Werkstücke

- ▶ Zum Abtrennen von Umleimern aus Kunststoff oder Furnier
- ▶ Zum bündigen und rechtwinkligen Schneiden von überstehenden Anfangs- bzw. Endstücken oder Stoßkanten

KS
zzgl. MwSt.
149,-
€ 177,31 inkl. MwSt.
Art.-Nr.: 5410000

| Technische Daten | KS |
|--------------------|---------|
| Max. Schnittbreite | 65 mm |
| Max. Schnittstärke | 3 mm |
| Gewicht | 1,25 kg |

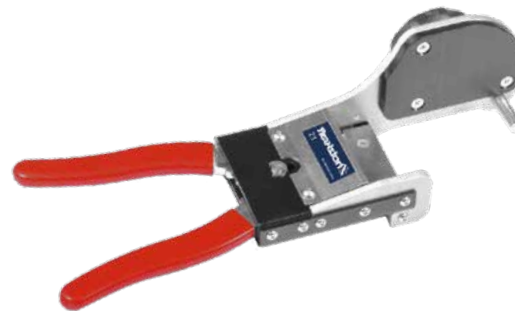

Detail der Kantenschere

Vakuumklemm-Set VK 1 – für das schnelle Spannen von Werkstücken

- ▶ Ideal für den Einsatz beim Kantenanleimen und Kantenfräsen auch an großen Werkstücken
- ▶ Einfache und schnelle Montage und Demontage der Vakuumklemmen und des Werkstückes durch Schnellspannhebel
- ▶ Die sichere Fixierung des Werkstückes durch die Vakuumklemmen, gewährleistet ideale Bedingungen zur Bearbeitung der Kanten an Ober- und Unterseite

| Lieferumfang VK 1: |
|--------------------------------|
| 1 Stück Fixiervorrichtung lang |
| 1 Stück Fixiervorrichtung kurz |
| Im Kunststoffkoffer |

VK 1
zzgl. MwSt.
215,-
€ 255,85 inkl. MwSt.
Art.-Nr.: 5410012

| Technische Daten | VK 1 |
|-------------------------|--------------------------|
| Saugnapf-Ø | 125 mm |
| Abmessungen (L x B x H) | 390 (130) x 125 x 253 mm |
| Gewicht | 1,25 kg |



Vakuumspanner VS - Vakuumzeugung über Druckluft

- ▶ Anschluss über Stecknippel an einen externen Druckluftherzeuger
- ▶ Keine Vakuumpumpe nötig
- ▶ Zur Montage direkt auf die Arbeitstisch-Fläche
- ▶ **Vakuumspanner VS 1:** Einfache Montage und Demontage des Vakuumspanners auf dem Werkstisch über eine praktische Hebelschraube



| Lieferumfang VS 2: |
|--|
| Vakuumspanner |
| Schiebeventil |
| 4 Gummidichtungen (2x groß, 1x mittel, 1x klein) |
| PU-Schlauch |
| Nippel für Schnellverbindung |

| Lieferumfang VS 1: |
|---|
| Vakuumspanner auf Standfuß |
| Schiebeventil |
| 4 Gummidichtungen (2 x groß, 1 x mittel, 1 x klein) |
| PU-Schlauch |
| Nippel für Schnellverbindung |
| Druckluft Schnellkupplung |
| 2 Verschlussstopfen |
| Y-Verbinder |
| Hebelschraube |



VS 2
zzgl. MwSt.
139,-
€ 165,41 inkl. MwSt.
Art.-Nr.: 5410002

| Technische Daten | VS 2 |
|-------------------------|-------------------|
| Luftverbrauch | 23 l/min |
| Betriebsdruck | 6 bar |
| Abmessungen (L x B x H) | 200 x 160 x 22 mm |
| Abmessung Tisch | 160 x 160 mm |
| Gewicht | 325 g |
| Material der Saugnapfe | PE/Polyamid |

VS 1
zzgl. MwSt.
199,-
€ 236,81 inkl. MwSt.
Art.-Nr.: 5410001

| Technische Daten | VS 1 |
|-------------------------|--------------------|
| Luftverbrauch | 23 l/min |
| Betriebsdruck | 6 bar |
| Abmessungen (L x B x H) | 205 x 165 x 250 mm |
| Abmessung Tisch | 160 x 160 mm |
| Gewicht | 3 kg |
| Material der Saugnapfe | PE/Polyamid |



VS 1

HOLZKRAFT minimax fs 30g - Abricht-Dickenhobel mit **TERSA**-Hobelmesser-Schnellwechselsystem

MADE IN ITALY

classic

- ▶ Mit **TERSA-Schnellwechselsystem** für sekundenschnelles Hobelmesserwechseln
- ▶ Schräg verzahnte Stahleinzugswalze für konstanten und gleichmäßigen Holzeinzug
- ▶ Robuste Abrichttische aus verripptem Grauguss, geschliffen und spannungsfrei, dadurch unempfindlich und dauerhaft plan

- ▶ Großer Abrichtanschlag für präzises Abrichten, umsteckbar 90°/45°, mit Schnellklemmung
- ▶ **Nach hinten öffnender Abrichttisch**
- ▶ Leistungsstarker Motor
- ▶ Robuste Stahl-/Graugusskonstruktion
- ▶ Langlochbohrereinrichtung nachrüstbar



Sehr leise



TERSA-HOBELMESSERWELLE

- » Kein Einstellen und Schrauben mehr
- » Hobelmesserwechsel in Sekunden
- » Selbstarretierend
- » Besonders geräuscharm
- » Perfektes Hobelergebnis

Lieferumfang FS 30 genius:

Großer Abrichtanschlag, umsteckbar 90°/45° für präzises Abrichten mit Schnellklemmung

TERSA-Hobelmesserwelle

minimax fs 30g TERSA

statt € 2.790,00 zzgl. MwSt.

2.399,-

€ 2.854,81 inkl. MwSt.

Art.-Nr.: 5503036



Dickenhobel

- ▶ Mit dem leistungsstarken Dickenvorschub können Werkstücke bis 200 mm Höhe gehobelt werden.
- ▶ Die schrägverzahnte Einzugswalze garantiert den konstanten Einzug.
- ▶ Die Umrüstung von Abricht- zu Dickenhobel erfolgt sekundenschnell mit einem Handgriff



Hobelwerk

- ▶ Massive Rückschlagsicherungen verhindern den Rückschlag von Werkstücken.
- ▶ 3-Messer-TERSAwelle sorgt für ein optimales Hobelbild



Abrichthobel

- ▶ Serienmäßig mit TERSA-Hobelmesser-Schnellwechselsystem
- ▶ Großdimensionierte Abrichttische
- ▶ Die Abricht- und Dicktentische aus Grauguss garantieren höchste Laufruhe und Vibrationsfreiheit



minimax fs 30g TERSA

- ▶ Umgerüstet als Dickenhobel

Technische Daten Abrichte

| minimax fs 30g TERSA | minimax fs 30g TERSA |
|---|------------------------|
| Hobelbreite max. | 300 mm |
| Gesamtlänge der Tische | 1200 mm |
| Aufgabentischlänge | 580 mm |
| Tischhöhe / Arbeitstischbreite | 900 mm / 300 mm |
| max. Spanabnahme | 3 mm |
| Abmessungen Dickentisches | 450 x 300 mm |
| min./max. Arbeitshöhe | 3/200 mm |
| Vorschubgeschwindigkeiten | 6 m/min |
| Hobelwellen-Ø/Hobelmesser | 62 mm / 3 St. |
| Drehzahl | 5500 min ⁻¹ |
| Motor 400 V / 50 Hz / S6 - 40% | 1,8 kW |
| Absaugstutzendurchmesser | 120 mm |
| Langlochbohrereinrichtung (Option) | |
| Tischgröße | 380 x 220 |
| Quer-/Längshub | 120 mm / 85 mm |
| Vertikalhub | 75 mm |
| Gewicht | 140 kg |
| Transportverpackungspauschale * | TVP 1=19,00 € |

| Zubehör minimax fs 30g TERSA | Art.-Nr. | VE | € zzgl. MwSt. |
|--|----------|------|---------------|
| Langlochbohrereinrichtung mit Wescott-Bohrfutter 0-16 mm | 5510034 | | 565,00 |
| Tersa Hobelmesser 300 mm Standard | 5270300 | VE 3 | 22,85/Satz |
| Tersa Hobelmesser 300 mm HSS | 5271301 | VE 3 | 35,45/Satz |
| Zubehörwagen minimax ease | 5510010 | | 550,00 |

HOLZKRAFT minimax fs 30c / minimax fs 41c - Abricht-Dickenhobel mit TERSA®-Hobelmesser-Schnellwechselsystem oder Spiralmesserwelle

- ▶ Mit TERSA-Schnellwechselsystem für sekundenschnelles Hobelmesserwechseln
- ▶ TERSA-Hobelmessersystem ermöglicht besonders geräuscharmen Lauf

- ▶ Schräg verzahnte Stahleinzugswalze für konstanten und gleichmäßigen Materialeinzug
- ▶ Die besonders langen Abrichttische ermöglichen leichtes Abrichten der Werkstücke

- ▶ Nach hinten öffnende Abrichttische
- ▶ Das hohe Maschinengewicht sorgt für höchste Präzision und ruhigen Lauf
- ▶ Leistungsstarker Industrie-Motor
- ▶ Robuste Stahl-/Graugusskonstruktion

- ▶ Arbeitstische sind aus Grauguss, nachgeglüht und spannungsfrei, dadurch unempfindlich und dauerhaft plan
- ▶ Gezahnte Tischlippen für geräuscharmen Lauf



300 mm



Sehr leise

Antrieb

- ▶ Stabil ausgelegter Kettenantrieb
- ▶ Antriebsräder aus Stahl
- ▶ Massiver Grauguss-lagerbock



Hobelwerk

- ▶ Massive Rückschlagsicherungen verhindern den Rückschlag von Werkstücken
- ▶ 3-Messer-TERSAWelle sorgt für ein optimales Hobelbild

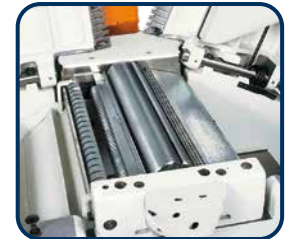

Dickentischverstellung

- ▶ Dickentischverstellung über Handrad mit integrierter Anzeige



minimax fs 30c TERSA
▶ in Standard-Ausführung geöffnet



TERSA-HOBELMESSERWELLE

- » Kein Einstellen und Schrauben mehr
- » Hobelmesserwechsel in Sekunden
- » Selbstarretierend
- » Besonders geräuscharm
- » Perfektes Hobelergebnis



410 mm



Sehr leise

minimax fs 41c TERSA
▶ in Standard-Ausführung

Lieferumfang FS 30 classic:
Lieferumfang FS 41 classic:

- Tersa-Hobelmesser
- Eloxiertes Aluminium-Abrichtanschlag

minimax fs 30c TERSA
statt € 4.075,00 zzgl. MwSt.

3.099,-
€ 3.687,81 inkl. MwSt.
Art.-Nr.: 5503031

minimax fs 41c TERSA
statt € 5.250,00 zzgl. MwSt.

4.019,-
€ 4.782,61 inkl. MwSt.
Art.-Nr.: 5503414

| Technische Daten Abrichte | minimax fs 30c TERSA | minimax fs 41c TERSA |
|--|------------------------|------------------------|
| Gesamtlänge der Tische | 1510 mm | 1800 mm |
| Aufgabentischlänge / Tischhöhe | 740 mm / 850 mm | 920 mm / 870 mm |
| Arbeitsbreite | 300 mm | 410 mm |
| max. Spanabnahme | 4 mm | 4 mm |
| Abmessungen Dickentisches | 565 x 300 mm | 605 x 420 mm |
| min./max. Arbeitshöhe | 3/230 mm | 3/230 mm |
| Vorschubgeschwindigkeiten | 7 m/min | 7 m/min |
| Hobelwellen-Ø/Hobelmesser | 72 mm / 3 St. | 72 mm / 3 St. |
| Drehzahl | 5200 min ⁻¹ | 5200 min ⁻¹ |
| Motor 400 V / 50 Hz / S6 - 40% | 4,0 kW | 5,0 kW |
| Absaugstutzendurchmesser | 120 mm | 120 mm |
| Langlochbohrereinrichtung (Zubehör) | | |
| Tischgröße | 470 x 220 mm | 470 x 220 mm |
| Quer-/Längshub | 60 mm/110 mm | 155 mm/110 mm |
| Vertikalhub | 120 mm | 120 mm |
| Gewicht | 251 kg | 313 kg |
| Transportverpackungspauschale * | TVP 2=39,00 € | TVP 2=39,00 € |

| Zubehör | VE | Art.-Nr. | FS 30 | FS 41 | € zzgl. MwSt. |
|--|----|----------|-------|-------|---------------|
| TERSA Hobelmesser | | | | | |
| 300 mm Standard | 3 | 5270300 | • | | 22,85 |
| 300 mm HSS | 3 | 5271301 | • | | 35,45 |
| 410 mm Standard | 3 | 5270410 | | • | 29,85 |
| 410 mm HSS | 3 | 5271410 | | • | 42,75 |
| Ersatzspiralmesser 15 x 15 x 2,5 mm | 10 | 5514127 | • | • | 62,50/Set |
| Langlochbohrereinrichtung mit | | | | | |
| Wescott-Bohrfutter 0 - 16 mm | | 5510330 | • | • | 955,00 |
| Langlochbohrer-Set 5-tlg. linksdrehend | | 5333681 | • | • | 69,90 |
| Fahrvorrichtung | | 5510031 | • | • | 125,00 |
| Zubehörwagen minimax ease | | 5510010 | • | • | 550,00 |
| Ausstattungsoption (nur bei Bestellung einer Neumaschine ab Werk) | | | | | |
| Spiralmesserwelle inklusive Messer | | | | | |
| 15 x 15 x 2,5 mm 300 mm (48 Messer) | | 5510332 | • | | 465,00 |
| 15 x 15 x 2,5 mm 410 mm (66 Messer) | | 5510432 | | • | 515,00 |



HOLZKRAFT minimax fs 41e - Abricht-Dickenhobel-Kombi in Profi-Ausführung mit TERSA®-Hobelmesser-Schnellwechselsystem oder Spiralmesserwelle

MADE IN ITALY

- ▶ Mit TERSA-Schnellwechselsystem für sekundenschnelles Hobelmesserwechseln
- ▶ Materialvorschub mit zwei Geschwindigkeiten
- ▶ Arbeitstische aus Grauguss, nachgeglüht und spannungsfrei

- ▶ Stabiler großer Aluminium-Abrichtanschlag mit Rundstangenführung
- ▶ Tischverstellung über Handrad mit numerischer Anzeige

- ▶ Das hohe Maschinengewicht sorgt für höchste Präzision und ruhigen Lauf
- ▶ Leistungsstarker Industrie-Motor
- ▶ Schräg verzahnte Stahleinzugswalze



Abrichtanschlag

- stabiler, großer Abrichtanschlag aus Aluminium (1200 x 160 mm)
- mit präziser Rundstangenführung



Zwei Vorschubgeschwindigkeiten

- serienmäßig mit zwei Vorschubgeschwindigkeiten
- komfortabel wählbar von der Bedienerfront aus

minimax fs 41e TERSA

statt € 7.275,00 zzgl. MwSt.

5.769,-

€ 6.865,11 inkl. MwSt.

Art.-Nr.: 5503451

minimax fs 41e SPIRAL

statt € 7.800,00 zzgl. MwSt.

6.239,-

€ 7.424,41 inkl. MwSt.

Art.-Nr.: 5503452

Lieferumfang minimax fs 41e:

| |
|--|
| Abricht-Fügeanschlag mit Rundstangenführung |
| Num. Anzeige Dickentischpositionierung |
| Zwei Vorschubgeschwindigk. im Materialeinzug |
| Tersa-Hobelwelle oder Spiralmesserwelle |

Technische Daten Abrichte

| | minimax fs 41e |
|--|--------------------------|
| Gesamtlänge der Tische | 2000 mm |
| Aufgabentischlänge | 1034 mm |
| Tischhöhe / Arbeitsbreite | 870 mm / 410 mm |
| max. Spanabnahme | 5 mm |
| Dicke | |
| Abmessungen Dickentisches | 775 x 423 mm |
| min./max. Arbeitshöhe | 3 / 230 mm |
| Vorschubgeschwindigkeiten | 6 / 12 m/min |
| Hobelwellen-Ø/Hobelmesser | 87 mm / 4 St. |
| Drehzahl | 5200 min ⁻¹ |
| Motor 400V / 50Hz / S6 - 40% | 5,0 kW |
| Absaugstutzendurchmesser | 120 mm |
| Langlochbohrereinrichtung (Zubehör) | |
| Tischgröße | 470 x 230 |
| Quer-/Längs-/Vertikalhub | 160 mm / 110 mm / 120 mm |
| Gewicht ca. | 430 kg |
| Transportverpackungspauschale * | TVP 2=39,00 € |

Zubehör



▶ Fahrvorrichtung
Art.-Nr.: 5514108

Zubehör



▶ Langlochbohrereinrichtung elite mit Wescott-Bohrfutter 0-16 mm
Art.-Nr.: 5510418



Stark verrippte Abricht-Arbeitstische aus Grauguss

minimax fs 41e
mit geöffneten Abrichttischen

TERSA-HOBELMESSERWELLE

- » Kein Einstellen und Schrauben mehr
- » Hobelmesserwechsel in Sekunden
- » Selbstarretierend
- » Besonders geräuscharm
- » Perfektes Hobelergebnis



| Zubehör minimax fs 41e | Art.-Nr. | VE | € zzgl. MwSt. |
|--|----------|----|-------------------|
| Tersa Hobelmesser 410 mm Standard | 5270411 | 4 | 39,75/Satz |
| Tersa Hobelmesser 410 mm HSS | 5271411 | 4 | 56,95/Satz |
| Ersatzspiralmesser 15 x 15 x 2,5 mm | 5514127 | 10 | 62,50/Set |
| Langlochbohrereinrichtung elite | 5510418 | | 955,00 |
| mit Wescott-Bohrfutter 0-16 mm | | | |
| Fahrvorrichtung | 5514108 | | 205,00 |
| Langlochbohrer-Set 5tlg. linksdrehend | 5333681 | | 69,90 |
| Diamant-Abziehstein | 5275100 | | 25,90 |
| Ausstattungsoption (nur bei Bestellung einer Neumaschine ab Werk) | | | |
| Motorleistung 7,0 kW** | 5514109 | | 315,00 |

HOLZKRAFT minimax t 45c - preisgünstige Tischfräse mit starrer Frässpindel und Graugussarbeitstisch

- ▶ Stabile Stahl-Graugusskonstruktion
- ▶ Mit starrer Frässpindel
- ▶ 3 Spindeldrehzahlen
- ▶ Frässpindel mit Rechts-Linkslauf
- ▶ Groß dimensioniertes Fräsaggregat aus

- Grauguss, direkt am Tisch befestigt
- ▶ Mit Absaughaube unter dem Arbeitstisch für eine bessere Absaugung
- ▶ Solider und präziser Graugusstisch

- ▶ Schneller und problemloser Geschwindigkeitswechsel
- ▶ Leistungsstarker Motor
- ▶ Serienmäßige Bogenfrässchutzhaube

classic



minimax t 45c LL

· Abb. zeigt Ausführung mit Tischverlängerung rechts und links sowie ausziehbarer Werkstückauflage (bis 1950 x 550 mm) an der Maschinenfront

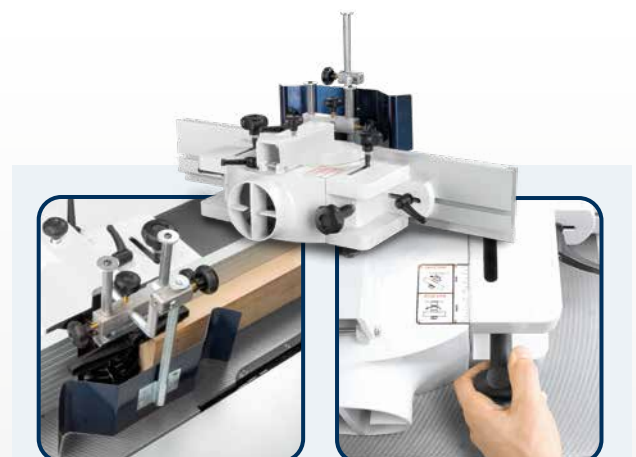

· Der Standard-Frässchutz ist für maximale Sicherheit serienmäßig mit einer höhenverstellbaren Führungsschiene und Schutzblech ausgestattet.

· Exakter Fräsanschlag mit einer Schnellverstellung und einer Feineinstellung mit Skala an der Anschlagbacke

minimax t 45c
· Abb. zeigt Standardausstattung

Lieferumfang minimax t 45c
Bogenfrässchutzhaube
Aluminium-Anschlagbacken

Lieferumfang minimax t 45c LL
zusätzlich zu classic: Tischverlängerung rechts und links, ausziehbarer Werkstückauflage

minimax t 45c
statt € 3.650,00 zzgl. MwSt.
2.769,-
€ 3.295,11 inkl. MwSt.
Art.-Nr.: 5502044

minimax t 45c LL
statt € 3.975,00 zzgl. MwSt.
3.069,-
€ 3.652,11 inkl. MwSt.
Art.-Nr.: 5502049

| Technische Daten | minimax t 45c | minimax t 45c LL |
|--|---------------------------------------|---------------------------------------|
| Arbeitstischabmessungen | 1000 x 575 mm | 1950 x 550 mm |
| max. Spindelüberstand über Tisch | 130 mm | 130 mm |
| Nutzlänge der Spindel | 100 mm | 100 mm |
| max. Werkzeug-Ø absenkbar | 180 mm | 180 mm |
| Spindeldorn-Ø | 30 mm | 30 mm |
| Spindeldrehzahl | 3500/7000/ 10000 min ⁻¹ | 3500/7000/ 10000 min ⁻¹ |
| Motorleistung 400 V / 50 Hz / S6 - 40% | 5,0 kW | 5,0 kW |
| Gewicht | 240 kg | 240 kg |
| Absaugstutzendurchmesser | 2 x 120 mm | 2 x 120 mm |
| Transportverpackungspauschale * | TVP 1=19,00 € | TVP 2=39,00 € |

| Zubehör minimax t 45c | Art.-Nr. | € zzgl. MwSt. |
|----------------------------------|----------|---------------|
| Tischverlängerung für eine Seite | 5510326 | 125,00 |
| Systemanschlagbacken 500 mm** | 5851000 | 519,00 |
| Systemanschlagbacken 650 mm** | 5851650 | 599,00 |
| Zubehörwagen minimax ease | 5510010 | 550,00 |

HOLZKRAFT minimax tw 45c mit Aluminiumschiebeschlitten und schwenkbarer Frässpindel - hohe Leistung bei geringer Investition

- ▶ Stabile Stahl-Graugusskonstruktion
- ▶ Schwenkbare Frässpindel nach hinten
- ▶ 4 Spindeldrehzahlen
- ▶ Groß dimensioniertes Fräsaggregat aus Grauguss, direkt am Tisch befestigt
- ▶ Solider und präziser Graugusstisch
- ▶ Schneller und problemloser Geschwindigkeitswechsel
- ▶ Leistungstarker Industriemotor
- ▶ Serienmäßige Bogenfrässchutzhaube



▶ Der Frässchutz ist für maximale Sicherheit serienmäßig mit einer höhenverstellbaren Führungsschiene und Schutzblech ausgestattet



minimax twf 45c mit
· Tischausleger auf Schwenkarm



minimax tw 45c
· Standardausstattung mit Gehrungsanschlag

| Lieferumfang minimax tw 45c |
|--|
| Bogenfrässchutzhaube |
| Aluminium-Anschlagbacken |
| Eloxiertes Aluminium-Schiebeschlitten |
| Teleskop-Gehrungsanschlag mit Anschlagbacken |

| Lieferumfang minimax twf 45c |
|--|
| Wie W-Ausführung, jedoch statt mit Teleskop-Gehrungsanschlag mit Tischausleger mit Teleskop-Ablänganschlag mit Klappanschlägen |

| Technische Daten | minimax tw 45c | minimax twf 45c |
|--|---|---|
| Arbeitstischabmessungen | 1000 x 435 mm | 1000 x 435 mm |
| Abmessung Alu-Schiebeschlitten | 1000 x 270 mm | 1000 x 270 mm |
| max. Spindelüberstand über Tisch | 130 mm | 130 mm |
| Nutzlänge der Spindel | 108 mm | 108 mm |
| Spindelneigung | 0° bis -45° | 0° bis -45° |
| max. Werkzeug-Ø absenkbar | 180 mm | 180 mm |
| Spindeldorn-Ø | 30 mm | 30 mm |
| Spindeldrehzahl | 3500 / 6000 / 8000 / 10.000 min ⁻¹ | 3500 / 6000 / 8000 / 10.000 min ⁻¹ |
| Motorleistung 400 V / 50 Hz / S6 - 40% | 5,0 kW | 5,0 kW |
| Gewicht | 290 kg | 310 kg |
| Absaugstutzendurchmesser | 2 x 120 mm | 2 x 120 mm |
| Transportverpackungspauschale * | TVP 1=19,00 € | TVP 1=19,00 € |

minimax tw 45c
statt € 5.200,00 zzgl. MwSt.
3.999,-
€ 4.758,81 inkl. MwSt.
Art.-Nr.: 5502045

minimax twf 45c
statt € 5.850,00 zzgl. MwSt.
4.399,-
€ 5.234,81 inkl. MwSt.
Art.-Nr.: 5502046

Grauguss-Fräsaggregat

- ▶ Beidseitig direkt am Frästisch befestigt
 - ▶ Frässpindel weit oben mit Präzisionskugellager, dadurch geringstmögliche Lagerbelastung und höchstmögliche Lebensdauer
 - ▶ Drei Fräsengeschwindigkeiten von 3.500 bis 10.000 min⁻¹
- Leistungsstarke Motoren**
Mit leistungsstarkem Drehstrom-Motor ausgestattet



▶ Tischverlängerung für T 45 W
▶ beidseitig passend
Art.-Nr.: 5510326

| Zubehör minimax t 45c | Art.-Nr. | € zzgl. MwSt. |
|--|----------|---------------|
| Zapfenfrästisch mit Schutzhaube | 5510318 | 265,00 |
| Tischverlängerung (beidseitig passend) | 5510326 | 125,00 |
| Systemanschlagbacken 500 mm** | 5851000 | 519,00 |
| Systemanschlagbacken 650 mm** | 5851650 | 599,00 |
| Zubehörwagen minimax ease | 5510010 | 550,00 |

HOLZKRAFT Vorschubapparate - Qualität vom weltgrößten Hersteller

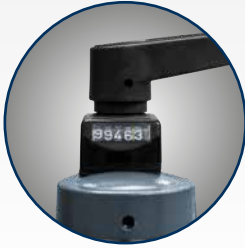

► Vorschubapparate serienmäßig mit Zählwerk für Höhenverstellung! (außer bei VSA 38 EL und VSA 48 EL)



► Mit besonders robuster und massiver Stativ-Klemmung für größte Stabilität im täglichen Einsatz (VSA 38L / 48L)



► Verbesserte Schnellklemmhebel (außer bei VSA 38 EL und VSA 48 EL)



VSA 38 L
statt € 969,00 zzgl. MwSt.
799,-
€ 950,81 inkl. MwSt.
Art.-Nr.: 5114500



VSA 38 EL
empfohlen für Tischfräse
HOLZKRAFT minimax t 45c /
t 45c LL / tw 45c / twf 45c

VSA 38 EL
statt € 799,00 zzgl. MwSt.
679,-
€ 808,01 inkl. MwSt.
Art.-Nr.: 5114501



VSA 48 L
statt € 1.055,00 zzgl. MwSt.
899,-
€ 1.069,81 inkl. MwSt.
Art.-Nr.: 5115500



VSA 48 EL
empfohlen für Tischfräse
HOLZKRAFT minimax tw 55es

VSA 48 EL
statt € 889,00 zzgl. MwSt.
729,-
€ 867,51 inkl. MwSt.
Art.-Nr.: 5115501

| Technische Daten | VSA 38 L | VSA 48 L | VSA 38 EL | VSA 48 EL |
|---------------------|-----------------------------------|-------------------------------------|-----------------------------|----------------------------------|
| max. Ausladung | 1050 mm | 1050 mm | 1050 mm | 1050 mm |
| Vorschubrollen | 3 St. | 4 St. | 3 St. | 4 St. |
| Rollendurchmesser | 120 mm | 120 mm | 120 mm | 120 mm |
| Rollenbreite | 60 mm | 60 mm | 60 mm | 60 mm |
| Federweg der Rollen | 25 mm | 25 mm | 25 mm | 25 mm |
| Geschwindigkeiten | 2/4/5,5/6,7/11/ 12/15/30 m/min | 2/4/5,5/6,7/11/ 13/16,5/33 m/min | 2/4/5/6/10/ 12/15/30 m/min. | 2/4/5/6/10/ 13/16,5/33 m/min. |
| Motorleistung 50 Hz | 0,75 kW/400 V | 0,75 kW/400 V | 0,75 kW/400 V | 0,75 kW/400 V |
| Gewicht | 65 kg | 70 kg | 65 kg | 70 kg |

| Zubehör | Art.-Nr. | € zzgl. MwSt. |
|--|----------|---------------|
| Ersatzrollen Ø 120 mm (Breite 60 mm) für VSA 38L/48L/68L | 5114059 | 16,00 |

Vorschubapparate VSA 300 DC / VSA 400 DC mit stufenloser Geschwindigkeitsregulierung

- ▶ Für horizontalen und vertikalen Einsatz
- ▶ Vorschubgeschwindigkeit stufenlos wählbar von 2 – 22 m/min – auch unter Belastung möglich
- ▶ Serienmäßig mit Rechts-/Linkslauf
- ▶ Langlebige Polyurethan-Vorschubrollen
- ▶ Stativ serienmäßig mit verlängertem Auslegearm
- ▶ Mit besonders robuster Stativklemmung für größte Stabilität
- ▶ Individuell schwenk- und einstellbar
- ▶ Metallgehäuse



▶ Vorschubgeschwindigkeit stufenlos wählbar von 2 – 22 m/min



VSA 300 DC
statt € 1.135,00 zzgl. MwSt.
919,-
€ 1.093,61 inkl. MwSt.
Art.-Nr.: 5110303



▶ Vorschubgeschwindigkeit stufenlos wählbar von 2 – 22 m/min



VSA 400 DC
statt € 1.250,00 zzgl. MwSt.
1.019,-
€ 1.212,61 inkl. MwSt.
Art.-Nr.: 5110403



▶ Vier weitere Geschwindigkeiten durch Wechselgetriebe



▶ Serienmäßiger Rechts-/Linkslauf mit zwei Geschwindigkeiten



VSA 300
statt € 2.200,00 zzgl. MwSt.
1.849,-
€ 2.200,31 inkl. MwSt.
Art.-Nr.: 5116300



VSA 400
statt € 2.499,00 zzgl. MwSt.
1.949,-
€ 2.319,31 inkl. MwSt.
Art.-Nr.: 5116400

| Technische Daten | VSA 300 DC | VSA 400 DC | VSA 300 | VSA 400 | |
|---|------------------------|----------------------|---------------------------------------|------------------------|--------|
| max. Ausladung | 1050 mm | 1050 mm | 1050 mm | 1050 mm | |
| Vorschubrollen | 3 St. | 4 St. | 3 St. | 4 St. | |
| Rollendurchmesser | 120 mm | 120 mm | 120 mm | 120 mm | |
| Rollenbreite | 60 mm | 60 mm | 2x 25 mm | 2x 25 mm | |
| Federweg der Rollen | 18 mm | 18 mm | 20 mm | 20 mm | |
| Geschwindigkeiten | 2-22 m/min stufenlos | 2-22 m/min stufenlos | 2-17 m/min stufenlos | 2-17 m/min stufenlos | |
| Motorleistung 50 Hz | 375 Watt/400 V | 375 Watt/400 V | 0,56 kW/400 V | 0,56 kW/400 V | |
| Gewicht | 64,5 kg | 67,5 kg | 82 kg | 91 kg | |
| Zubehör | Art.-Nr. € zzgl. MwSt. | | Zubehör | Art.-Nr. € zzgl. MwSt. | |
| Ersatzrollen Ø 120 mm (Breite 60 mm) ohne Felge, nur PU | 5114061 | 9,00 | Werksseitige Montage vor Auslieferung | 5110102 | 132,00 |
| Ø 120 mm (Breite 25 mm) für VSA 300/400 | 5116312 | 16,00 | | | |
| Ø 120 mm für VSA 300 DC/400 DC | 5114064 | 14,00 | | | |

HOLZKRAFT minimax st 1g - kombinierte Säge-Fräsmaschine mit schwenkbarem Sägeblatt, starrer Frässpindel und Format-Schiebeschlitten aus eloxiertem Aluminium

- ▶ Arbeitstisch aus stark verripptem Grauguss und Untergestell aus geschweißtem Stahl garantieren Verwindungssteifigkeit und vibrationsfreies Arbeiten

- ▶ Zwei unabhängige Motoren für jedes Arbeitsaggregat
- ▶ Format-Schiebeschlitten aus eloxiertem Aluminium für höchste Schnittpräzision

- ▶ Schwenkbare Sägeblatt
- ▶ Fräsaggregat mit zwei Geschwindigkeiten
- ▶ Zwei unabhängige Motoren für jedes Arbeitsaggregat



Format-Schiebeschlitten

- ▶ Mit Gradskala und Alu-Ablänganschlag für Winkelschnitte bei Platten und großen Werkstücken



Sägeaggregatverstellung

- ▶ Manuelle Höhen- und Schrägverstellung des Sägeaggregats über Sterngriff
- ▶ Genaue Positionierung anhand einer Skala

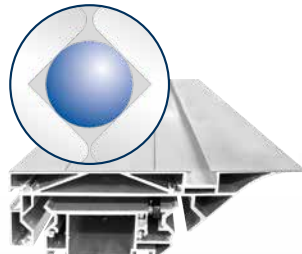

Aluminium-Schiebeschlitten

- ▶ Schiebeschlitten wird durch tausendfach bewährtes Kugelkontaktsystem hochpräzise und leichtgängig geführt



mit Klappanschlag

minimax st 1g

minimax st 1g
statt € 3.575,00 zzgl. MwSt.
3.219,-
€ 3.830,61 inkl. MwSt.
Art.-Nr.: 5501048

Grauguss-Fräsaggregat

- ▶ Frässpindel weit oben mit Präzisionskugellagern gelagert, dadurch geringstmögliche Lagerbelastung und höchstmögliche Lebensdauer
- ▶ 2 Fräsgeschwindigkeiten



| Technische Daten | minimax st 1g |
|--|-------------------------------|
| Tischabmessungen (Guss) | 1040 x 224 mm |
| Besäumlänge | 1200 mm |
| max. Sägeblatt-Ø | 250 mm |
| max. Schnitthöhe bei 90°/45° | 67 / 40 mm |
| max. Ablängbreite | 1200 mm |
| Sägeblattschwenkung | 90° - 45° |
| Schnittbreite | 700 mm |
| Drehzahl | 4000 min ⁻¹ |
| Motorleistung 400V/50Hz/S6-40% | 2 x 1,8 kW |
| Absaugstutzen-Ø | 120 mm |
| Absaugstutzen-Ø Sägeblattschutz | 60 mm |
| Tischfräse | |
| Spindelschwenkung | 90° starr |
| Nutzlänge der Spindel | 72 mm |
| max. Werkzeug-Ø | 160 mm |
| max. Zapfenwerkzeug-Ø | 200 mm |
| max. Werkzeug-Ø versenkbar | 150 mm |
| Drehzahlen | 5000 / 7500 min ⁻¹ |
| Gewicht | 190 kg |
| Transportverpackungspauschale * | TVP 1=19,00 € |

| Sägeblattset | Art.-Nr. | € zzgl. MwSt. |
|-----------------------------------|----------|---------------|
| Ø mm Bohrung Schnittb. Zähne Art | | |
| Sägeblattset 1 Ø250mm | 5260250 | 149,00 |
| 250 30 mm 3,2 mm 18 Flachzahn | | |
| 250 30 mm 3,2 mm 40 Wechselzahn | | |
| 250 30 mm 3,2 mm 48 Dach Hohlzahn | | |

| Zubehör minimax st 1g | Art.-Nr. | € zzgl. MwSt. |
|--|----------|---------------|
| Wendenschlagbacken aus Aluminium 500 mm | 5852000 | 210,00 |
| Zapfenschneidslitten und -haube (max. Werkzeug-Ø 200 mm) | 5510037 | 259,00 |
| Zubehörwagen minimax ease | 5510010 | 550,00 |

HOLZKRAFT minimax st 3c - kombinierte Säge-Fräsmaschine mit schwenkbarem Sägeblatt, schwenkbarer Frässpindel und Format-Schiebeschlitten aus eloxiertem Aluminium

MADE IN ITALY

- ▶ Arbeitstisch aus stark verripptem Grauguss und Untergestell aus geschweißtem Stahl garantieren Verwindungssteifigkeit und vibrationsfreies Arbeiten

- ▶ Zwei unabhängige Motoren für jedes Arbeitsaggregat
- ▶ Format-Schiebeschlitten aus eloxiertem Aluminium für höchste Schnittpräzision
- ▶ Frässpindel schwenkbar mit Rechts-Linkslauf

Grauguss-Frässaggregat

- Beidseitig oben befestigt
- Oberliegende Präzisionskugellager
- Nahe am Hebelpunkt
- Drei optimal abgestufte Fräsengeschwindigkeiten



minimax st 3c 23
mit 2250 mm Aluminium-
Formatschiebeschlitten



10
Jahre
Garantie

Aluminium-Schiebeschlitten

- ▶ Schiebeschlitten wird durch tausendfach bewährtes Kugelkontaktsystem hochpräzise und leichtgängig geführt
- ▶ Zehn Jahre HOLZKRAFT-Garantie* auf Verschleiß der gehärteten Führungsbahnen

Optional (nur ab Werk)

- Schwenkarm mit Steckdose zur Anbringung eines Vorschubapparates
 - Art.-Nr.: 5510511
- 469,00 € zzgl. MwSt.**



Zubehör

- Digitalanzeige für Parallelanschlag zum Nachrüsten
 - batteriebetrieben
 - mit Magnetband
 - 1/10 mm genau
 - Art.-Nr.: 5516000
- 399,00 € zzgl. MwSt**



Lieferumfang minimax st 3c:

| |
|---|
| Bogenfräs-Schutzhaube |
| eloxierter Aluminium-Formatschiebeschlitten |
| Aluminium-Anschlagbacken |
| Klappanschläge |
| Exenterspanner |
| Griff für Schiebeschlitten |

minimax st 3c 16
statt € 8.075,00 zzgl. MwSt.
6.339,-
€ 7.543,41 inkl. MwSt.
Art.-Nr.: 5501050

minimax st 3c 23
statt € 9.400,00 zzgl. MwSt.
6.599,-
€ 7.852,81 inkl. MwSt.
Art.-Nr.: 5501051

minimax st 3c 26
statt € 8.700,00 zzgl. MwSt.
6.849,-
€ 8.150,31 inkl. MwSt.
Art.-Nr.: 5501053

| Technische Daten | minimax st 3c 16 | minimax st 3c 23 | minimax st 3c 26 |
|---|-----------------------------------|-----------------------------------|-----------------------------------|
| Tischabmessungen (Guss) | 1112 x 430 mm | 1112 x 430 mm | 1112 x 430 mm |
| Besäumlänge | 1600 mm | 2250 mm | 2600 mm |
| max. Sägeblatt-Ø mit/ohne Vorritz | 315 mm | 315 mm | 315 mm |
| max. Schnitthöhe bei 90°/45° | 100/70 mm | 100/70 mm | 100/70 mm |
| max. Ablängbreite | 2310 mm | 2310 mm | 2310 mm |
| Sägeblattschwenkung | 90° - 45° | 90° - 45° | 90° - 45° |
| Schnittbreite | 900 mm | 900 mm | 900 mm |
| Drehzahl | 4000 min ⁻¹ | 4000 min ⁻¹ | 4000 min ⁻¹ |
| Motorleistung 400V/50Hz/S6-40% | 2 x 5,0 kW | 2 x 5,0 kW | 2 x 5,0 kW |
| Absaugstutzen-Ø | 1 x 120 mm | 1 x 120 mm | 1 x 120 mm |
| Absaugstutzen-Ø Sägeblattschutz | 60 mm | 60 mm | 60 mm |
| Tischfräse | | | |
| Spindelschwenkung | 90° - 45° | 90° - 45° | 90° - 45° |
| Nutzlänge der Spindel | 100 mm | 100 mm | 100 mm |
| max. Werkzeug-Ø | 210 mm | 210 mm | 210 mm |
| max. Zapfenwerkzeug-Ø | 275 mm | 275 mm | 275 mm |
| max. Werkzeug-Ø versenkbar | 180 mm | 180 mm | 180 mm |
| Drehzahlen | 3500/7000/10000 min ⁻¹ | 3500/7000/10000 min ⁻¹ | 3500/7000/10000 min ⁻¹ |
| Gewicht | 470 kg | 470 kg | 470 kg |
| Transportverpackungspauschale*** | TVP 2=39,00 € | TVP 2=39,00 € | TVP 2=39,00 € |

| minimax st 3c 16 | minimax st 3c 23 | minimax st 3c 26 | |
|---|-----------------------------------|-----------------------------------|-----------------------------------|
| Tischabmessungen (Guss) | 1112 x 430 mm | 1112 x 430 mm | 1112 x 430 mm |
| Besäumlänge | 1600 mm | 2250 mm | 2600 mm |
| max. Sägeblatt-Ø mit/ohne Vorritz | 315 mm | 315 mm | 315 mm |
| max. Schnitthöhe bei 90°/45° | 100/70 mm | 100/70 mm | 100/70 mm |
| max. Ablängbreite | 2310 mm | 2310 mm | 2310 mm |
| Sägeblattschwenkung | 90° - 45° | 90° - 45° | 90° - 45° |
| Schnittbreite | 900 mm | 900 mm | 900 mm |
| Drehzahl | 4000 min ⁻¹ | 4000 min ⁻¹ | 4000 min ⁻¹ |
| Motorleistung 400V/50Hz/S6-40% | 2 x 5,0 kW | 2 x 5,0 kW | 2 x 5,0 kW |
| Absaugstutzen-Ø | 1 x 120 mm | 1 x 120 mm | 1 x 120 mm |
| Absaugstutzen-Ø Sägeblattschutz | 60 mm | 60 mm | 60 mm |
| Tischfräse | | | |
| Spindelschwenkung | 90° - 45° | 90° - 45° | 90° - 45° |
| Nutzlänge der Spindel | 100 mm | 100 mm | 100 mm |
| max. Werkzeug-Ø | 210 mm | 210 mm | 210 mm |
| max. Zapfenwerkzeug-Ø | 275 mm | 275 mm | 275 mm |
| max. Werkzeug-Ø versenkbar | 180 mm | 180 mm | 180 mm |
| Drehzahlen | 3500/7000/10000 min ⁻¹ | 3500/7000/10000 min ⁻¹ | 3500/7000/10000 min ⁻¹ |
| Gewicht | 470 kg | 470 kg | 470 kg |
| Transportverpackungspauschale*** | TVP 2=39,00 € | TVP 2=39,00 € | TVP 2=39,00 € |

| minimax st 3c 16 | minimax st 3c 23 | minimax st 3c 26 | |
|---|-----------------------------------|-----------------------------------|-----------------------------------|
| Tischabmessungen (Guss) | 1112 x 430 mm | 1112 x 430 mm | 1112 x 430 mm |
| Besäumlänge | 1600 mm | 2250 mm | 2600 mm |
| max. Sägeblatt-Ø mit/ohne Vorritz | 315 mm | 315 mm | 315 mm |
| max. Schnitthöhe bei 90°/45° | 100/70 mm | 100/70 mm | 100/70 mm |
| max. Ablängbreite | 2310 mm | 2310 mm | 2310 mm |
| Sägeblattschwenkung | 90° - 45° | 90° - 45° | 90° - 45° |
| Schnittbreite | 900 mm | 900 mm | 900 mm |
| Drehzahl | 4000 min ⁻¹ | 4000 min ⁻¹ | 4000 min ⁻¹ |
| Motorleistung 400V/50Hz/S6-40% | 2 x 5,0 kW | 2 x 5,0 kW | 2 x 5,0 kW |
| Absaugstutzen-Ø | 1 x 120 mm | 1 x 120 mm | 1 x 120 mm |
| Absaugstutzen-Ø Sägeblattschutz | 60 mm | 60 mm | 60 mm |
| Tischfräse | | | |
| Spindelschwenkung | 90° - 45° | 90° - 45° | 90° - 45° |
| Nutzlänge der Spindel | 100 mm | 100 mm | 100 mm |
| max. Werkzeug-Ø | 210 mm | 210 mm | 210 mm |
| max. Zapfenwerkzeug-Ø | 275 mm | 275 mm | 275 mm |
| max. Werkzeug-Ø versenkbar | 180 mm | 180 mm | 180 mm |
| Drehzahlen | 3500/7000/10000 min ⁻¹ | 3500/7000/10000 min ⁻¹ | 3500/7000/10000 min ⁻¹ |
| Gewicht | 470 kg | 470 kg | 470 kg |
| Transportverpackungspauschale*** | TVP 2=39,00 € | TVP 2=39,00 € | TVP 2=39,00 € |

| Zubehör | Art.-Nr. | € zzgl. MwSt. |
|--|----------|---------------|
| Vorritzeinrichtung mit Sägeblatt-Ø 80 mm | 5510311 | 295,00 |
| Gehrungsanschlag mit Klappanschlägen, Skala und Teleskopanschlag | 5510378 | 475,00 |
| Fahrvorrichtung | 5513501 | 135,00 |
| Zapfenfrästisch mit Schutzhaube | 5510395 | 280,00 |
| Digitalanzeige für Parallelanschlag zum Nachrüsten | 5516000 | 399,00 |
| Zubehörwagen minimax ease | 5510010 | 550,00 |

| Mehrpreis-Ausstattung** | Art.-Nr. | € zzgl. MwSt. |
|---|----------|---------------|
| Mehrpreis Schwenkarm für Vorschub | 5510511 | 469,00 |
| Benötigt Werksmontage Vorritzeinrichtung (Art.-Nr.: 9002601; 50,00 €) | | |

*** Erläuterung der Verpackungszuschläge siehe Rückseite, Angaben zu TVP zzgl. MwSt. ** nicht nachrüstbar, nur bei Bestellung Neumaschine * Garantiebedingungen unter www.stuermer-maschinen.de oder bei Stürmer Maschinen GmbH anfordern

classic

HOLZKRAFT minimax c26g Tersa/c30g Tersa - Die kompakte Universal-Mehrfachkombination mit Alu-Formatschiebeschlitten und Tersa-Welle.
Viel Leistung bei geringen Investitionskosten.

- ▶ Zum Sägen, Fräsen, Abricht Hobeln, Dickenhobeln und optional Langlochbohren
- ▶ Die Arbeitstische aus stark verripptem Grauguss und das Untergestell aus geschweißtem Stahl garantieren Verwindungssteifigkeit und vibrationsfreies Arbeiten
- ▶ Einzigartig in dieser Leistungsklasse:

- ▶ Leichtgängiger Alu-Formatschiebeschlitten, eloxiert, mit Kugelkontaktsystem
- ▶ Schwenkbares Sägeblatt
- ▶ Tischausleger mit Aluminium-Ablänganschlag für Platten und große Werkstücke
- ▶ Hobelaggregat mit Tersa-Schnellwechselsystem mit drei Hobelmessern

- ▶ Schräg verzahnte Stahleinzugswalze für konstanten Werkstückeinzug beim Dickenhobeln
- ▶ Bogenfrässchutzhaube zum Profilieren serienmäßig mit Feineinstellung
- ▶ Fräsaggregat mit 2 Geschwindigkeiten
- ▶ Drei unabhängige Motoren für jedes Arbeitsaggregat

genius



Profi-Power für Einsteiger



minimax c 30g Tersa



| |
|---|
| Lieferumfang c 26g/c 30g: |
| Tersa-Schnellwechsel-Hobelmesserwelle |
| Eloxiertes Alu-Formatschiebeschlitten |
| Multifunktionsanschlag für Parallelschnitt und Abricht Hobeln |
| Tischausleger mit Ablänganschlag und Anschlagbacke |
| Klappanschlag |
| Exzenter-Spannarm |

minimax c 26g Tersa
statt € 4.750,00 zzgl. MwSt.
4.159,-
€ 4.949,21 inkl. MwSt.
Art.-Nr.: 5500027

minimax c 30g Tersa
statt € 5.850,00 zzgl. MwSt.
4.999,-
€ 5.948,81 inkl. MwSt.
Art.-Nr.: 5500030

| Technische Daten | minimax c 26g Tersa | minimax c 30g Tersa |
|---|-------------------------------|-------------------------------|
| Besäumlänge | 1200 mm | 1200 mm |
| max. Sägeblattdurchmesser | 250 mm | 250 mm |
| max. Schnitthöhe bei 90° / 45° | 67 mm / 40 mm | 80 mm / 40 mm |
| max. Ablängbreite links vom Sägeblatt | 1200 mm | 1200 mm |
| Schnittbreite am Parallelanschlag | 500 mm | 540 mm |
| Sägeblattneigung | 90° - 45° | 90° - 45° |
| Abrichte | | |
| Arbeitsbreite | 260 mm | 300 mm |
| Abrichttschlänge | 1040 mm | 1200 mm |
| Multifunktionsanschlag Hobel/Säge | 90° / 45° | 90° / 45° |
| Hobelwellen-Ø / Anzahl Hobelmesser | 62 mm / 3 St. | 62 mm / 3 St. |
| Dicke | | |
| Tischabmessung | 260 x 450 mm | 300 x 450 mm |
| min. / max. Arbeitshöhe | 3 mm / 200 mm | 3 mm / 200 mm |
| max. Spanabnahme | 3 mm | 3 mm |
| Vorschubgeschwindigkeit | 6 m/min | 6 m/min |
| Motorleistung 400 V / 50 Hz / S6-40% | 3 x 1,8 kW | 3 x 1,3kW |
| Gewicht | 240 kg | 245 kg |
| Absaugstutzen Durchmesser | 4 x 120 mm | 4 x 120 mm |
| Absaugstutzen-Ø Sägeblattschutz | 60 mm | 60 mm |
| Langlochfräseinrichtung (optional) | | |
| Arbeitstisch | 380 x 207 mm | 380 x 207 mm |
| Langlochhöhe | 120 mm | 120 mm |
| Querbewegung (Bohrbreite) | 75 mm | 75 mm |
| Längsbewegung (Bohrtiefe) | 85 mm | 85 mm |
| Tischfräse | | |
| Nutzlänge Spindel | 75 mm | 75 mm |
| max. Werkzeug-Ø | 160 mm | 160 mm |
| max. Werkzeug-Ø versenkbar | 150 mm | 150 mm |
| max. Zapfenwerk-Ø | 180 mm | 180 mm |
| Spindeldrehzahl | 5000 / 7500 min ⁻¹ | 5000 / 7500 min ⁻¹ |
| Spindeldurchmesser | 30 mm | 30 mm |
| Transportverpackungspauschale * | TVP 1=19,00 € | TVP 1=19,00 € |

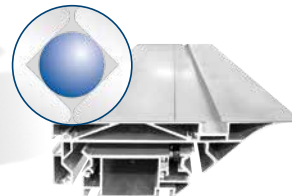

Aluminium-Schiebeschlitten
▶ mit tausendfach bewährtem Kugelkontaktsystem
▶ Staub- und schmutzunempfindlich durch minimalen Berührungspunkt zwischen Kugel und Trapezschiene
▶ dauerhaft leichtgängig

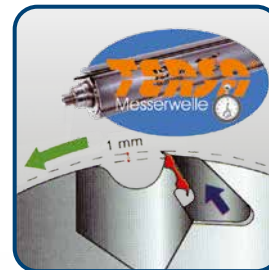

TERSA-HOBELMESSERWELLE
» Kein Einstellen und Schrauben mehr
» Hobelmesserwechsel in Sekunden
» Selbstarretierend
» Besonders geräuscharm
» Perfektes Hobelergebnis



Passende Sägeblätter und Sägeblattsets siehe Hauptkatalog



Option Fahrreinrichtung



Option Langlochbohrereinrichtung mit Wescott-Bohrfutter 0-16 mm

| Zubehör | Art.-Nr. | Stk. | € zzgl. MwSt. |
|--|----------|------|---------------|
| Tersa Hobelmesser 260 mm Standard | 5270260 | VE3 | 20,85 |
| Tersa Hobelmesser 300 mm Standard | 5270300 | VE3 | 22,85 |
| Wescott-Bohrfutter | 5510263 | | 115,00 |
| Bogenfrässchutzhaube c26g | 5510265 | | 175,00 |
| Langlochbohrer-Set 5tlg. linksdrehend | 5333681 | | 69,90 |
| Wendeanschlagbacken aus Aluminium 500 mm | 5852000 | | 210,00 |
| Zubehörwagen minimax ease | 5510010 | | 550,00 |
| Fahrvorrichtung c 26g | 5510262 | | 125,00 |
| Fahrvorrichtung c 30g | 5510031 | | 125,00 |
| Langlochbohrereinrichtung c26g/c30g | 5510030 | | 565,00 |
| Zapfenfräseinrichtung c26g | 5510264 | | 265,00 |
| c30g | 5510032 | | 265,00 |

HOLZKRAFT lab 300p – Universal-Mehrfachkombination mit Alu-Formatschiebeschlitten.
Viel Leistung auf kleinem Raum bei geringen Investitionskosten

MADE IN ITALY

PREMIUM

- ▶ Zum Sägen, Fräsen, Abricht Hobeln, Dickenhobeln und optional Langlochbohren
- ▶ Stabile Stahl-Graugusskonstruktion
- ▶ Format-Schiebeschlitten aus eloxiertem Aluminium für höchste Schnittpräzision
- ▶ Robuste, verrippte Gussarbeitstische
- ▶ Schwenkbares Sägeblatt

- ▶ Tischausleger mit Teleskop-Alu-Ablänganschlag mit einem Klappanschlag für Platten und große Werkstücke
- ▶ Hobelaggregat serienmäßig mit TERSA-Schnellwechselsystem mit drei Hobelmessern

- ▶ Schrägverzahnte Stahleinzugswalze für konstanten Werkstückeinzug beim Dickenhobeln
- ▶ Drei Fräsengeschwindigkeiten, manuell verstellbar
- ▶ Drei unabhängige Industriemotoren
- ▶ Mit abschließbarem Hauptschalter, Motorschutzschalter, Not-Aus-Schalter



Sehr leise



Aluminium-Schiebeschlitten

- ▶ Schiebeschlitten wird durch tausendfach bewährtes Kugelkontaktsystem hochpräzise und leichtgängig geführt
- ▶ Zehn Jahre HOLZKRAFT-Garantie* auf Verschleiß der gehärteten Führungsbahnen

| Lieferumfang lab 300p: | |
|---|--|
| Kombi Abricht-/Parallelanschlag | |
| Bogenfräs-Schutzhaube | |
| TERSA-Messerwelle | |
| Eloxiertes Aluminium-Formatschiebeschlitten | |
| Klappanschlag | |
| Exzenterspanner | |

| Technische Daten | |
|--|------------------------------------|
| Besäumlänge | 1600 mm |
| max. Sägeblattdurchmesser | 315 mm (mit Vorritz) |
| max. Schnitthöhe bei 90° / 45° | 102 mm / 79 mm |
| max. Ablängbreite links vom Sägeblatt | 1660 mm |
| Schnittbreite am Parallelanschlag | 800 mm |
| Sägeblattneigung | 90° - 45° |
| Abrichte | |
| Arbeitsbreite | 300 mm |
| Abrichttschlänge | 1300 mm |
| Multifunktionsanschlag Hobel/Säge | 90° / 45° |
| Hobelwellen-Ø / Anzahl Hobelmesser | 72 mm / 3 St. |
| Dicke | |
| Tischabmessung | 300 x 450 mm |
| min. / max. Arbeitshöhe | 3 mm / 220 mm |
| max. Spanabnahme | 3 mm |
| Vorschubgeschwindigkeit | 7 m/min |
| Motorleistung 400 V / 50 Hz / S6-40% | 3 x 4 kW |
| Gewicht | 430 kg |
| Absaugstutzen Durchmesser | 4 x 120 mm |
| Absaugstutzen-Ø Sägeblattschutz | 60 mm |
| Tischfräse | |
| Nutzlänge Spindel | 100 mm |
| max. Werkzeug-Ø | 160 mm |
| max. Werkzeug-Ø versenkbar | 180 mm |
| max. Zapfenwerk-Ø | 275 mm |
| Spindeldrehzahl | 3600/7500/10.000 min ⁻¹ |
| Spindeldurchmesser | 30 mm |
| Transportverpackungspauschale *** | TVP 1=19,00 € |



minimax lab 300p 16 TERSA
statt € 7.550,00 zzgl. MwSt.
6.229,-
€ 7.412,51 inkl. MwSt.
Art.-Nr.: 5500314

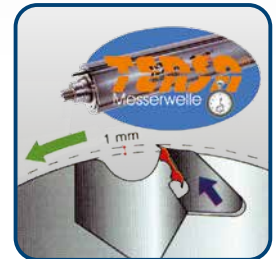

TERSA-HOBELMESSERWELLE

- » Kein Einstellen und Schrauben mehr
- » Hobelmesserwechsel in Sekunden
- » Selbstarretierend
- » Besonders geräuscharm
- » Perfektes Hobelerggebnis



HOLZKRAFT Sicherheitsanschlagbacken

- Erhältlich zu den Standard-Holz-Anschlagbacken
- aus Aluminium



Fräsaggregat

- Topleistung



Hobelwerk

- schrägverzahnte Stahleinzugswalzen für einen konstanten und gleichmäßigen Holzeinzug
- massive Rückschlagsicherungen verhindern den Rückschlag von Werkstücken
- 3-Messerwelle sorgt für ein optimales Hobelbild



Passende Sägeblätter und Sägeblattsets siehe Hauptkatalog

| Zubehör | Art.-Nr. | € zzgl. MwSt. |
|--|----------|---------------|
| TERSA Hobelmesser 300 mm Standard (VE 3) | 5270300 | 25,95 / Satz |
| TERSA Hobelmesser 300 mm HSS (VE 3) | 5271301 | 39,95 / Satz |
| Fahreinrichtung | 5510031 | 125,00 |
| Langlochbohrereinrichtung mit Bohrfutter 0-16 mm | 5510307 | 575,00 |
| Langlochbohrer-Set 5-tlg. linksdrehend | 5333681 | 69,90 |
| Wescott-Bohrfutter 0 - 16 mm | 5510308 | 140,00 |
| Gehrungsanschlag | 5510322 | 530,00 |
| Wendeschlagbacken aus Aluminium 500 mm | 5852000 | 210,00 |
| Universal- Sicherheits-Systemanschlagbacken 500 mm** | 5851000 | 519,00 |
| Universal- Sicherheits-Systemanschlagbacken 650 mm** | 5851650 | 599,00 |
| Zubehörwagen minimax ease | 5510010 | 550,00 |
| Mehrpriestausstattung** | Art.-Nr. | € zzgl. MwSt. |
| Vorritzeinrichtung mit Sägeblatt (benötigt Werkmontage Vorritzeinrichtung (Art.-Nr.: 9002601; 50,00 €) | 5510422 | 285,00 |
| Zapfenfrästisch mit Schutzhaube | 5510216 | 249,00 |

Mehrfachkombination minimax cu 300c - präzise und zuverlässig, mit starrer Frässpindel, Alu-Formatschiebeschlitten und TERSA-Messerwelle

- ▶ Zum Sägen, Fräsen, Abrichtobeln, Dickenhobeln und optional Langlochbohren
- ▶ Für den professionellen Einsatz
- ▶ Format-Schiebeschlitten aus eloxiertem Aluminium
- ▶ Großer Besäumrahmen mit ausziehbarem Aluminium-Teleskopanschlag und zwei Klappanschlägen
- ▶ Verwindungssteife Stahl-Graugußkonstruktion
- ▶ Maschinentisch aus Grauguß

- ▶ Max. Sägeblatt-Ø 315 mm mit optionaler Vorritzeinrichtung, schwenkbar
- ▶ Hobelaggregat serienmäßig mit TERSA-Schnellwechselsystem mit drei Hobelmessern
- ▶ Schrägverzahnte Stahleinzugswalze für konstanten Werkstückeinzug beim Dickenhobeln

- ▶ Drei Fräsgeschwindigkeiten, manuell verstellbar
- ▶ Frässpindel mit Rechts-Linkslauf
- ▶ Kombi-Säge-Fügeanschlag mit 45° Schnellverstellung
- ▶ **Drei unabhängige Motoren** für jedes Arbeitsaggregat
- ▶ Hobelbreite 300 mm



Dickentischverstellung

- Mit Dickentischverstellung über Handrad mit integrierter Anzeige



Grauguss-Frässaggregat

- Beidseitig oben befestigt
- Oberliegende Präzisionskugellager
- Nahe am Hebelpunkt
- Drei optimal abgestufte Fräsgeschwindigkeiten



Passende Sägeblätter und Sägeblattsets siehe Hauptkatalog

Mehr Informationen für Sie im Holzkraft Katalog und auf www.holzkraft.de!

| |
|---|
| Lieferumfang minimax cu 300c: |
| Kombi Füge-/Parallelanschlag |
| Bogenfrässhutzhäube |
| Tersa-Messerwelle |
| Eloxiertes Aluminium-Formatschiebeschlitten |
| Aluminium-Anschlagbacken |
| Klappanschläge |



TERSA-HOBELMESSERWELLE

- » Kein Einstellen und Schrauben mehr
- » Hobelmesserwechsel in Sekunden
- » Selbstarretierend
- » Besonders geräuscharm
- » Perfektes Hobelergebnis

minimax cu 300c 23N Tersa
statt € 10.250,00 zzgl. MwSt.
8.699,-
€ 10.351,81 inkl. MwSt.
Art.-Nr.: 5500309

minimax cu 300c 26N Tersa
statt € 10.550,00 zzgl. MwSt.
9.039,-
€ 10.756,41 inkl. MwSt.
Art.-Nr.: 5500310



Optional (nur ab Werk)

- Schwenkarm mit Steckdose zur Anbringung eines Vorschubapparates
- Art.-Nr.: 5510511
469,00 € zzgl. MwSt.



Schiebeschlitten mit Kugelkontaktsystem

- Gehärtete und geschliffene Stahlführungen
- Verwindungssteif, höchstpräzise und leichtgängig
- Staub-/schmutzunempfindlich durch minimalen Berührungspunkt Kugel-Trapezschiene
- 10 Jahre HOLZKRAFT-Garantie* auf Verschleiß

| Technische Daten | minimax cu 300c 23 N Tersa | minimax cu 300c 26 N Tersa |
|--|-----------------------------------|-----------------------------------|
| Besümlänge | 2250 mm | 2600 mm |
| max. Ablängbreite links vom Sägeblatt | 1660 mm | 1660 mm |
| Säge-Frästischabmessungen | 270 x 124 x 2310 mm | 270 x 124 x 2660 mm |
| max. Sägeblattdurchmesser m. Vorritz | 315 mm | 315 mm |
| max. Schnitthöhe bei 90° / 45° | 102 mm / 79 mm | 102 mm / 79 mm |
| Säge-Frästischabmessungen | 1115 x 335 mm | 1115 x 335 mm |
| Schnittbreite am Parallelanschlag | 820 mm | 820 mm |
| Sägewellendrehzahl | 4000 min ⁻¹ | 4000 min ⁻¹ |
| Sägeblattneigung | 90° - 45° | 90° - 45° |
| Abricht Arbeitsbreite | 300 mm | 300 mm |
| Abrichtschlänge | 1510 mm | 1510 mm |
| Hobelwellen-Ø / Anzahl Hobelmesser | 72 mm / 3 St. | 72 mm / 3 St. |
| Tischabmessung Dicke | 300 x 585 mm | 300 x 585 mm |
| min. / max. Arbeitshöhe | 3 mm / 220 mm | 3 mm / 220 mm |
| max. Spanabnahme | 4 mm | 4 mm |
| Vorschubgeschwindigkeit | 7 m/min | 7 m/min |
| Nutzlänge Frässpindel | 100 mm | 100 mm |
| max. Zapfenwerkzeughdurchmesser | 275 mm | 275 mm |
| max. Werkzeugdurchmesser versenkbar | 180 mm | 180 mm |
| Spindeldrehzahl | 3500/7000/10000 min ⁻¹ | 3500/7000/10000 min ⁻¹ |
| Spindeldurchmesser | 30 mm | 30 mm |
| Motorleistung 400 V / 50 Hz / S6 - 40% | 3 x 5,0 kW | 3 x 5,0 kW |
| Absaugstutzen Durchmesser | 4 x 120 mm | 4 x 120 mm |
| Absaugstutzen-Ø Sägeblattschutz | 60 mm | 60 mm |
| Gewicht ca. | 525 kg | 525 kg |
| Transportverpackungspauschale *** | TVP 2=39,00 € | TVP 2=39,00 € |
| Transportzuschlag | TPZDF1 = 200,00 € | TPZDF2 = 250,00 € |

| Zubehör | Art.-Nr. | € zzgl. MwSt. |
|--|----------|---------------|
| Vorritzeinrichtung**** | | |
| mit Sägeblatt-Ø 80 mm | 5510311 | 295,00 |
| Langlochbohrereinrichtung mit Wescott Bohrfutter 0-16 mm | 5510379 | 899,00 |
| Langlochbohrer-Set 5tlg. linksdrehend | 5333681 | 69,90 |
| Gehrungsanschlag mit Klappanschlägen, Skala und Teleskopanschlag | 5510362 | 470,00 |
| Fahrvorrichtung | 5510031 | 125,00 |
| Zapfenfrästisch mit Schutzhaube | 5510375 | 260,00 |
| Zubehörwagen minimax ease | 5510010 | 550,00 |
| Mehrpriestattung** | | |
| Schwenkarm für Vorschub | 5510511 | 469,00 |
| Optional** (nur ab Werk!) | | |
| Spiralmesserwelle 15 x 15 x 2,5 mm 300 mm (48 Messer) | 5510332 | 465,00 |

****Benötigt Werksmontage Vorritzeinrichtung (Art.-Nr.: 9002601; 50,00 €)

Mehrfachkombination minimax cu 410c - präzise und zuverlässig, mit starrer Frässpindel, Alu-Formatschiebeschlitten und TERSA-Messerwelle.

MADE IN ITALY

classic

- ▶ Zum Sägen, Fräsen, Abricht Hobeln, Dickenhobeln und Langlochbohren
- ▶ Für den professionellen Einsatz
- ▶ Format-Schiebeschlitten aus eloxiertem Aluminium
- ▶ Großer Besäumrahmen mit ausziehbarem Aluminium-Teleskopanschlag und zwei Klappanschlägen
- ▶ Verwindungssteife Stahl-Graugußkonstruktion
- ▶ Maschinentisch aus Grauguss

- ▶ Max. Sägeblatt-Ø 315 mm mit optionaler Vorritzeinrichtung, schwenkbar
- ▶ Hobelaggregat serienmäßig mit TERSA-Schnellwechselsystem mit drei Hobelmessern
- ▶ Schrägverzahnte Stahleinzugswalze für konstanten Werkstückeinzug beim Dickenhobeln
- ▶ Drei Fräsgeschwindigkeiten, manuell verstellbar

- ▶ Frässpindel mit Rechts-Linkslauf
- ▶ Mit Kombi-Säge-Fügeanschlag mit 45° Schnellverstellung
- ▶ **Drei unabhängige Motoren** für jedes Arbeitsaggregat
- ▶ Hobelbreite 410 mm



Dickentischverstellung
• Mit Dickentischverstellung über Handrad mit integrierter Anzeige



Grauguss-Fräsaggregat
• Beidseitig oben befestigt
• Oberliegende Präzisionskugellager
• Nahe am Hebelpunkt
• Drei optimal abgestufte Fräsgeschwindigkeiten



Passende Sägeblätter und Sägeblattsets siehe Hauptkatalog

Mehr Informationen für Sie im Holzkraft Katalog und auf www.holzkraft.de !

| |
|---|
| Lieferumfang minimax cu 410c: |
| Kombi Füge-/Parallelschlag |
| Bogenfrässchutzhaube |
| Tersa-Messerwelle |
| Eloxiertes Aluminium-Formatschiebeschlitten |
| Aluminium-Anschlagbacken |
| Klappanschläge |



minimax cu 410c 23 N TERSA



TERSA-HOBELMESSERWELLE
» Kein Einstellen und Schrauben mehr
» Hobelmesserwechsel in Sekunden
» Selbstarretierend
» Besonders geräuscharm
» Perfektes Hobelergebnis

minimax cu 410c 23 N TERSA
statt € 11.650,00 zzgl. MwSt.
8.959,-
€ 10.661,21 inkl. MwSt.
Art.-Nr.: 5500445

minimax cu 410c F26 N TERSA
statt € 11.950,00 zzgl. MwSt.
9.219,-
€ 10.970,61 inkl. MwSt.
Art.-Nr.: 5500446



Optional (nur ab Werk)

- Schwenkarm mit Steckdose zur Anbringung eines Vorschubapparates
- Art.-Nr.: 5510511
- **469,00 € zzgl. MwSt.**



Schiebeschlitten mit Kugelkontaktsystem

- Gehärtete und geschliffene Stahlführungen
- Verwindungssteif, höchstpräzise und leichtgängig
- Staub-/schmutzunempfindlich durch minimalen Berührungspunkt Kugel-Trapezschiene
- 10 Jahre HOLZKRAFT-Garantie* auf Verschleiß

| Technische Daten | minimax cu 410c 23 N TERSA | minimax cu 410c 26 N TERSA |
|--|------------------------------------|------------------------------------|
| Besümlänge | 2300 mm | 2600 mm |
| Säge-Frästischabmessungen | 270 x 124 x 2310 mm | 270 x 124 x 2660 mm |
| max. Sägeblattdurchmesser m. Vorritz | 315 mm | 315 mm |
| max. Schnitthöhe bei 90° / 45° | 102 mm / 79 mm | 102 mm / 79 mm |
| Säge-Frästischabmessungen | 1115 x 335 mm | 1115 x 335 mm |
| Schnittbreite am Parallelschlag | 900 mm | 900 mm |
| Sägewellendrehzahl | 4000 min ⁻¹ | 4000 min ⁻¹ |
| Sägeblattneigung | 90° - 45° | 90° - 45° |
| Abricht Arbeitsbreite | 410 mm | 410 mm |
| Abrichttschlänge | 1660 mm | 1660 mm |
| Hobelwellen-Ø / Anzahl Hobelmesser | 72 mm / 3 St. | 72 mm / 3 St. |
| Tischabmessung Dicke | 410 x 605 mm | 410 x 605 mm |
| min. / max. Arbeitshöhe | 3 mm / 230 mm | 3 mm / 230 mm |
| max. Spanabnahme | 4 mm | 4 mm |
| Vorschubgeschwindigkeit | 7 m/min | 7 m/min |
| Nutzlänge Frässpindel | 100 mm | 100 mm |
| max. Zapfenwerkzeughdurchmesser | 275 mm | 275 mm |
| max. Werkzeugdurchmesser versenkbar | 210 mm | 210 mm |
| Spindeldrehzahl | 3500/6000/10.000 min ⁻¹ | 3500/6000/10.000 min ⁻¹ |
| Spindeldurchmesser | 30 mm | 30 mm |
| Motorleistung 400 V / 50 Hz / S6 - 40% | 3 x 5,0 kW | 3 x 5,0 kW |
| Absaugstutzen Durchmesser | 4 x 120 mm | 4 x 120 mm |
| Absaugstutzen-Ø Sägeblattschutz | 60 mm | 60 mm |
| Gewicht | 560 kg | 560 kg |
| Transportverpackungspauschale *** | TVP 2=39,00 € | TVP 2=39,00 € |
| Transportzuschlag | TPZDF1 = 200,00 € | TPZDF2 = 250,00 € |



| Zubehör | Art.-Nr. | € zzgl. MwSt. |
|--|----------|---------------|
| Vorritzeinrichtung mit Sägeblatt-Ø 80 mm | 5510311 | 295,00 |
| Langlochbohrereinrichtung mit Wescott Bohrfutter 0-16 mm | 5510379 | 899,00 |
| Langlochbohrer-Set 5tlg. linksdrehend | 5333681 | 69,90 |
| Gehrungsanschlag mit Klappanschlägen, Skala und Teleskopanschlag | 5510362 | 470,00 |
| Fahrvorrichtung | 5510031 | 125,00 |
| Zapfenfrästisch mit Schutzhaube | 5510375 | 260,00 |
| Zubehörmwagen | 5510010 | 550,00 |
| minimax ease | | 550,00 |
| Mehrpriestattung** | | |
| Schwenkarm für Vorschub | 5510511 | 469,00 |
| Optional** (nur ab Werk!) | | |
| Spiralmesserwelle 15 x 15 x 2,5 mm 410 mm (66 Messer) | 5510432 | 515,00 |

HOLZKRAFT MAT – Werkzeuglos bedienbarer und flexibler Montage- und Arbeitstisch für Werkstatt und Montage

- ▶ Stabiler Tisch mit 6 cm höhenverstellbaren Stellfüßen
- ▶ Eingefräste Nuten und ein seitlich umlaufender Rahmen ermöglichen den Einsatz von zahlreichem Zubehör (siehe nächste Seite)

MAT 200 H:

- ▶ Die Arbeitsfläche besteht aus einer Buche Multiplex-Tischplatte
- ▶ Durch hochwertige Lackierung kratzfest und unempfindlich gegen Leim und Lösungsmittel

MAT 300 K:

- ▶ Die Arbeitsfläche besteht aus einer robusten Kunststoff-HPL-Tischplatte
- ▶ Dadurch sehr widerstandsfähig, kratzfest, leicht zu reinigen, brandsicher und unempfindlich gegen Leim und Lösungsmittel



Dank des zahlreichen Zubehörs sind eine Vielzahl von Anwendungen möglich



MAT 200 H inkl. Tischunterbau
Abb. zeigt Zubehör



MAT 300 K inkl. Tischunterbau

| | |
|---|---|
| MAT 200 H statt € 755,00 zzgl. MwSt. 699,- € 831,81 inkl. MwSt. Art.-Nr.: 5190000 | MAT 300 K statt € 919,00 zzgl. MwSt. 849,- € 1.010,31 inkl. MwSt. Art.-Nr.: 5190005 |
|---|---|

| Technische Daten | MAT 200 H | MAT 300 K |
|--------------------------------|---------------------|---------------------|
| Tragkraft | 200 kg | 300 kg |
| Abmessungen (L x B x H) | 1200 x 740 x 860 mm | 1200 x 800 x 850 mm |
| Gewicht | 47 kg | 59 kg |
| Transportverpackungspauschale* | TVP 1=19,00 € | TVP 1=19,00 € |



Tischoberteile – Robust, flexibel und in Spitzenqualität

| | |
|--|--|
| Tischoberteil Holz (Buche) statt € 419,00 zzgl. MwSt. 389,- € 462,91 inkl. MwSt. Art.-Nr.: 5190001 | Tischoberteil Kunststoff-HPL statt € 585,00 zzgl. MwSt. 539,- € 641,41 inkl. MwSt. Art.-Nr.: 5190006 |
|--|--|

| Technische Daten | Tischoberteil Holz (Buche) | Tischoberteil Kunststoff-HPL |
|--------------------------------|----------------------------|------------------------------|
| Abmessungen (L x B x H) | 1200 x 740 x 60 mm | 1200 x 800 x 47 mm |
| Gewicht | 18 kg | 30 kg |
| Transportverpackungspauschale* | TVP 1=19,00 € | TVP 1=19,00 € |



Tischplatte ohne Tischunterbau aus Buche Multiplex

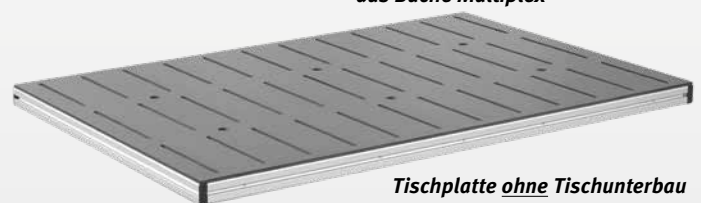

Tischplatte ohne Tischunterbau aus Kunststoff HPL

HDT 1500 – Schleiftisch für ergonomisches und sauberes Arbeiten

- ▶ Optimales, praxiserprobtes Modell zum günstigen Preis für viele Anwendungen
- ▶ Ideal für Werkräume wie z.B. in Schulen
- ▶ Stabile, einfache Tischkonstruktion
- ▶ Werkzeuglose, mechanische Höhenverstellung des Tisches lässt sich einfach über Handschrauben einstellen
- ▶ Praktische Absaugung bei der Holzbearbeitung, wie z.B. beim Schleifen, nach unten verhindert das Zirkulieren von Spänen und Staub am Arbeitsplatz und in der Werkstatt
- ▶ Tischauflage aus einem werkstückschonenden Holzauflegerost oder Metallauflegerost mit Gummiauflagen
- ▶ Saubere Luft beim Arbeiten mit Handschleifgeräten

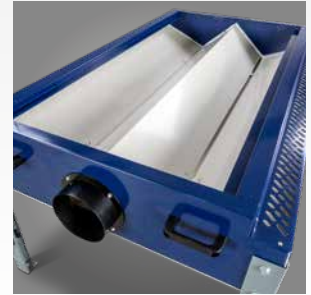

Trichterförmige Luftführung zum Absaugstutzen für eine gleichmäßige Absaugleistung

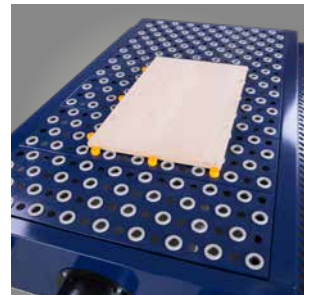

Steckbare Anschlüsse zur Fixierung des Werkstücks

Wählen Sie Ihr Auflagerost:



**Werkstückschonendes
Holzauflegerost**
L x B: 1.440 x 800 mm



Holzauflegerost
statt € 205,00 zzgl. MwSt.
169,-
€ 201,11 inkl. MwSt.
Art.-Nr.: 5180050

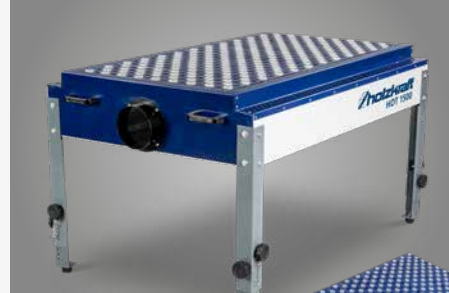

**Metallauflegerost mit
Gummiauflagen**
L x B: 1.350 x 693 mm



Metallauflegerost mit
Gummiauflagen
statt € 205,00 zzgl. MwSt.
169,-
€ 201,11 inkl. MwSt.
Art.-Nr.: 5180055



HDT 1500
statt € 599,00 zzgl. MwSt.
499,-
€ 593,81 inkl. MwSt.
Art.-Nr.: 5180015

| Technische Daten | HDT 1500 |
|---------------------------|-----------|
| Tragkraft | 300 kg |
| empfohlene Absaugleistung | 1500 m³/h |
| Anschlussstutzen Ø | 140 mm |
| Länge | 1.570 mm |
| Breite | 1.020 mm |
| Arbeitshöhe min. | 735 mm |
| Arbeitshöhe max. | 995 mm |
| Gewicht | 73 kg |

HOLZKRAFT **Falt-Arbeitsbock FAB 500** – Vielseitiger Materialständer ideal für den mobilen Einsatz

- ▶ Einfach transportierbar: zusammenklappbar, mit Tragegriff
- ▶ Standbeine werden vollständig im Gehäuse verstaut
- ▶ Zwei ausklappbare Halterungen an den Standbeinen für die vertikale Lagerung z. B. von größeren Platten
- ▶ Praktische Halterungen zur Verbindung von zwei Arbeitsböcken ermöglichen den Aufbau eines stabilen Arbeitstisches



FAB 500
statt € 42,50 zzgl. MwSt.
37,90
€ 45,10 inkl. MwSt.
Art.-Nr.: 5900015

| Technische Daten | FAB 500 |
|--------------------------|---------------------|
| Statische Stützlast max. | kg 500 |
| Abmessung (L x B x H) | mm 1055 x 593 x 757 |
| Gewicht ca. | kg 6,3 |

Umgebungsluftfiltersystem LFS – Zur sehr schnellen und kontinuierlichen Reinigung der Luft

- ▶ Hocheffizienter Filterprozess entfernt 99% aller Partikel > 5 µm und 91% aller Feinstaubpartikel > 1 µm
- ▶ Konzipiert um die Luft in Werkstätten zu säubern, auch für Ausstellungs- und Wohnräume geeignet
- ▶ Ideale Ergänzung zu einer stationären Absauganlage ohne Feinfilter
- ▶ In größeren Produktionsbereichen auch der Einsatz von mehreren Geräten direkt an der Maschine oder verteilt im Raum empfohlen
- ▶ In drei Stufen regulierbar
- ▶ Zeiterfassung für automatische Abschaltung
- ▶ Komfortable Bedienung über Fernbedienung
- ▶ Vorfilter einfach zu entnehmen und zu reinigen

| | |
|--|--|
| LFS 101-3 statt € 219,00 zzgl. MwSt. | LFS 301-3 statt € 339,00 zzgl. MwSt. |
| 199,- | 299,- |
| € 236,81 inkl. MwSt. | € 355,81 inkl. MwSt. |
| Art.-Nr.: 5127101 | Art.-Nr.: 5127301 |



LFS 101-3



LFS 301-3

| Technische Daten | | LFS 101-3 | LFS 301-3 |
|---------------------------------|-------|-----------------|-----------------|
| Volumenstrom max. Stufe Niedrig | m³/h | 595 | 945 |
| Volumenstrom max. Stufe Mittel | m³/h | 680 | 1035 |
| Volumenstrom max. Stufe Hoch | m³/h | 765 | 1675 |
| Filterkategorie Plattenfilter | | | G4 |
| Filterkategorie Innenfilter | | | F6 |
| Aufnahmeleistung | W | 100 | 300 |
| Anschlussspannung | V | | 230 |
| Schalldruckpegel max. | dB(A) | 64 | 69 |
| Länge x Breite x Höhe ca. | mm | 505 x 430 x 260 | 770 x 610 x 310 |
| Gewicht ca. | kg | 15 | 25 |

| Lieferumfang LFS 101-3: |
|---------------------------------|
| Fernbedienung |
| Transportgriff |
| Vier Ösen für Deckenbefestigung |
| Vier Deckenhaken |
| Vier Ketten mit Haken |
| Vier GummifüÙe |

| Lieferumfang LFS 301-3: |
|---------------------------------|
| Fernbedienung |
| Vier Ösen für Deckenbefestigung |
| Vier GummifüÙe |

Späne-Absauggerät ASA – Mobil, mit um 180° drehbarer Absaugeinheit

- ▶ Für Fräs-, Hobel- und Sägespäne (nicht für Staub geeignet)
- ▶ Um 180° drehbare Absaugeinheit ermöglicht Absaugführung von unten oder oben
- ▶ Stabiles Lüfterrad aus Metall
- ▶ Serienmäßig mit hochwertigem Fahrwerk für bessere Stabilität und einfaches Rangieren
- ▶ Schnellspannverschlüsse für Filter- und Spänesack
- ▶ Fein-Filtersack doppelt gewebt



Um 180° drehbare Absaugeinheit

Beim Kauf einer Absauganlage mit Anlaufautomatik muss unbedingt der Schalterdeckel ASA mit Schalter zum Dauerbetrieb für Einschaltautomatik (ab Werk) mitgekauft werden (zur Selbstmontage).
Art.-Nr. 0512819306D
€ zzgl. MwSt. 79,90



ASA 1901

ASA 1903

ASA 2803

ASA 4303

ASA 7703

| | | | | |
|---|---|---|---|---|
| ASA 1901 statt € 479,00 zzgl. MwSt. | ASA 1903 statt € 479,00 zzgl. MwSt. | ASA 2803 statt € 589,00 zzgl. MwSt. | ASA 4303 statt € 729,00 zzgl. MwSt. | ASA 7703 statt € 1.199,00 zzgl. MwSt. |
| 399,- | 399,- | 499,- | 599,- | 999,- |
| € 474,81 inkl. MwSt. | € 474,81 inkl. MwSt. | € 593,81 inkl. MwSt. | € 712,81 inkl. MwSt. | € 1.188,81 inkl. MwSt. |
| Art.-Nr.: 5128191 | Art.-Nr.: 5128193 | Art.-Nr.: 5128283 | Art.-Nr.: 5128433 | Art.-Nr.: 5128773 |

| Lieferumfang ASA 1901/1903: | Lieferumfang ASA 2803/4303/7703: |
|-----------------------------|----------------------------------|
| Filtersack | 2 Filtersäcke |
| Spänesack | 2 Spänesäcke |

| Technische Daten | | ASA 1901 | ASA 1903 | ASA 2803 | ASA 4303 | ASA 7703 |
|---------------------------------------|--------|--------------------|----------|-------------------|-------------------|-------------------|
| Nennvolumenstrom | m³/h | 1900 | 1900 | 2800 | 4300 | 7700 |
| Unterdruck max. | Pa | 1700 | 1700 | 1900 | 2000 | 2800 |
| Filterfläche | m² | 1,92 | 1,92 | 2 x 1,92 | 2 x 2,4 | 2 x 5,98 |
| Spänesammelvolumen | l | 110 | 110 | 2 x 120 | 2 x 215 | 2 x 290 |
| Nennweite außen Absaugstutzen Eingang | mm | 203 | | | 260 | |
| Nennweite außen Absaugstutzen Abgang | mm | 1x 100, 1x 120 | | 1x 100, 2x 120 | 2x 100, 2x 120 | 3 x 120, 1 x 100 |
| Schalldruckpegel max. | dB(A) | 85,7 | | 87,5 | 89,9 | 98,3 |
| Aufnahmeleistung | kW | 1,5 | | 2,2 | 3,8 | 4,8 |
| Anschlussspannung | V / Hz | 230 / 50 | | 400 / 50 | | |
| Länge x Breite x Höhe ca. | mm | 1000 x 5000 x 2100 | | 1500 x 500 x 2100 | 1700 x 600 x 2400 | 1900 x 670 x 2800 |
| Gewicht ca. | kg | 39 | | 53 | 69 | 88 |

| Zubehör | Art.-Nr. | ASA 1901 | ASA 1903 | ASA 2803 | ASA 4303 | ASA 7703 | € zzgl. MwSt. | Zubehör | Art.-Nr. | ASA 1901 | ASA 1903 | ASA 2803 | ASA 4303 | ASA 7703 | € zzgl. MwSt. |
|--------------------------------|----------|----------|----------|----------|----------|----------|---------------|--|-------------|----------|----------|----------|----------|----------|---------------|
| Filz-Filtersack 413 x 1100 mm | 5129190 | x | x | x | | | 19,90 | Filterkartusche 610 x 1200 mm | 5129992 | | | | x | | 319,00 |
| Filz-Filtersack 477 x 1200 mm | 5129433 | | | | x | | 23,90 | Spänesack (VE 10) 414 x 1100 mm | 5129191 | x | x | x | | | 8,90 |
| Stoff-Filtersack 572 x 1400 mm | 5129773 | | | | | x | 68,90 | Spänesack (VE 10) 510 x 1300 mm | 5129434 | | | | x | | 12,90 |
| Filterkartusche 410 x 600 mm | 5129988 | x | x | x | | | 179,00 | Spänesack (VE 10) 636 x 1300 mm | 5129774 | | | | x | | 14,90 |
| Filterkartusche 410 x 1000 mm | 5129989 | x | x | x | | | 229,00 | Adapter 1 x 100 mm / 1 x 120 mm | 5129996 | x | x | | | | 2,10 |
| Filterkartusche 510 x 610 mm | 5129990 | | | | x | | 179,00 | Schalterdeckel zur Verwendung einer Einschaltautomatik | 0512819306D | x | x | x | x | x | 79,90 |
| Filterkartusche 510 x 1220 mm | 5129991 | | | | x | | 259,00 | | | | | | | | |

HOLZKRAFT Rohluftabsauggeräte ASA 141 - 203 mit serienmäßigem Fahrwerk

Made in Germany 

- ▶ Für Fräs-, Hobel- und Sägespäne (kein Staub)
- ▶ Höchste Saug- und Luftleistungen
- ▶ Wesentlich reduzierter Staubgehalt durch BIA geprüftes Filtermaterial mit hohem Abscheidungsgrad
- ▶ Absaugungen entsprechen der Staubklasse L
- ▶ Gehäuseteile und Flügelräder aus hochfestem Spezialkunststoff

- ▶ Schnellspannverschlüsse für Filter und Spänesäcke für eine unproblematische Wartung
- ▶ Robuste, hochwertige Ausführung
- ▶ Leicht verfahrbar durch Lenkrollen
- ▶ Geringer Stromverbrauch

Optionales Zubehör

- ▶ Feinstaub-Filterkartusche mit speziell behandeltem Polyesterfließ
- ▶ Hält feinste Partikel zurück
- ▶ Hoher Luftdurchfluss, große Filterfläche
- ▶ Höhere Reißfestigkeit und dadurch höhere Standzeit



| |
|--|
| Lieferumfang ASA 141 - 203: |
| Anlagenkörper mit montierter Ventilatoreinheit |
| Filtersack / Absaugeinheit |
| Spänesack / Absaugeinheit |
| Ohne Absaugschlauch |

| | | | |
|---|---|---|---|
| ASA 141 statt € 829,00 zzgl. MwSt. 739,- € 879,41 inkl. MwSt. Art.-Nr.: 5120141 | ASA 143 statt € 869,00 zzgl. MwSt. 799,- € 950,81 inkl. MwSt. Art.-Nr.: 5120143 | ASA 163 statt € 929,00 zzgl. MwSt. 839,- € 998,41 inkl. MwSt. Art.-Nr.: 5120163 | ASA 203 statt € 999,00 zzgl. MwSt. 909,- € 1.081,71 inkl. MwSt. Art.-Nr.: 5120203 |
|---|---|---|---|

| Technische Daten | ASA 141 | ASA 143 | ASA 163 | ASA 203 | Zubehör | Art.-Nr. | € zzgl. MwSt. |
|-------------------------|-------------------|----------------|-------------------|-------------------|--------------------------|----------|---------------|
| Ansaugstutzen-Ø | 140 mm | 140 mm | 160 mm | 200 mm | Filtersack 525 x 1000 mm | 5126004 | 62,90 |
| Motor-Nennleistung | 1,1 kW / 1 Ph | 0,75 kW / 3 Ph | 1,5 kW / 3 Ph | 2,2 kW / 1 Ph | Kat. L ASA 141 & 203 | | |
| Spannung | 230 V / 50 Hz | 400 V / 50 Hz | 400 V / 50 Hz | 400 V / 50 Hz | Spänesack PVC | 5126005 | 62,90/VE |
| Nenn-Volumenstrom | 1.650 m³/h | 1.650 m³/h | 2.200 m³/h | 2.500 m³/h | 520 x 1300 mm (20 St.) | | |
| Unterdruck | 1.750 Pa | 1.750 Pa | 2.500 Pa | 2.700 Pa | Filterkartusche Kat. M | 5120145 | 335,00 |
| Filterfläche | 1,9 m² | 1,9 m² | 2,2 m² | 2,2 m² | ASA 141-203 | | |
| Max. Schalldruckpegel | 78,0 dB | 78,0 dB | 83,0 dB | 84,0 dB | Reduzierstück 125/100 mm | 5147612 | 24,00 |
| Spänesammelvolumen | 175 l | 175 l | 175 l | 175 l | Reduzierstück 140/100 mm | 5147614 | 24,00 |
| Maße (L x B x H) in mm | 1062 x 648 x 2300 | | 1096 x 648 x 2300 | 1061 x 577 x 2300 | Reduzierstück 160/100 mm | 5147616 | 25,00 |
| Höhe m. Filterkartusche | 2325 mm | 2325 mm | 2325 mm | 2325 mm | Reduzierstück 200/100 mm | 5147620 | 31,00 |
| Gewicht | 40 kg | 40 kg | 40 kg | 60 kg | | | |



| | |
|--|---|
| ALA 2 zzgl. MwSt. 59,- € 70,21 inkl. MwSt. Art.-Nr.: 5121503 | ALV 10 zzgl. MwSt. 139,- € 165,41 inkl. MwSt. Art.-Nr.: 5121504 |
|--|---|

- Anlaufautomatik für Absauganlagen**
- ▶ Beim Einschalten der Holzbearbeitungsmaschine läuft die Absauganlage mit einer Verzögerung von 2-3 sek. automatisch an, das zusätzliche Einschalten der Absauganlage entfällt.
 - ▶ Beim Abschalten der Arbeitsmaschine läuft die Absauganlage noch ca. 3-4 sek. nach.
 - ▶ Der Reststaub wird nach dem Abschalten der Arbeitsmaschine laut Gefahrenstoffverordnung abgesaugt.
 - ▶ Schutz vor Netzüberlastung beim Einschalten

| Technische Daten | ALA 2 | ALV 10 |
|--------------------------|------------|----------------------------|
| Maschinen-Stromanschluss | 1 x 230 V | 1 x 400 V/16A 1 x 230 V |
| Absaug-Stromanschluss | 1 x 230 V | 1 x 400 V/16A 1 x 230 V |
| Netzanschluss | 230 V/16 A | 400 V/16 A |
| 50-60Hz | | 4,0 kW |
| Max. Anschlussleistung | Stecker | 400 V/16 A Stecker |

Absaugeräte ASA 11 – 41 großes Spänesammelvolumen auf geringen Raum

- ▶ Universell einsetzbar auch für Kunststoff, Styropor, Papier und ähnliches
- ▶ Besonders robuste Konstruktion
- ▶ Gehäuse aus verzinktem Stahlblech
- ▶ Schaufelradlüfter für erhöhte Saugleistung
- ▶ Doppelt gewebter Fein-Filtersack
- ▶ Absaugungen entsprechen der Staubklasse L
- ▶ Grundgeräte sind in Modulbauweise vormontiert dadurch kurze Montagezeit



Made in Germany

| |
|---|
| Lieferumfang ASA 11 - 31: |
| 1 - 6 Spänesäcke |
| ASA 11 - ASA 21 Absaugeneinheit mit Kunststoffflügelrad |
| ASA 31 - ASA 41 Absaugeneinheit mit Metallflügelrad |
| Ohne Absaugerschlauch |

| |
|--|
| Lieferumfang ASA 11 AFB - 41 AFB: |
| 1 - 6 Abfüllbehälter |
| Absaugeneinheit mit Metallflügelrad |



Abb. zeigt ASA 21



Abb. zeigt ASA 31 AFB

ASA 11*
statt € 980,00 zzgl. MwSt.
929,-
€ 1.105,51 inkl. MwSt.
Art.-Nr.: 5133110

ASA 11 AFB**
statt € 1.475,00 zzgl. MwSt.
1.379,-
€ 1.641,01 inkl. MwSt.
Art.-Nr.: 5133210

ASA 21*
statt € 1.195,00 zzgl. MwSt.
1.129,-
€ 1.343,51 inkl. MwSt.
Art.-Nr.: 5133120

ASA 21 AFB**
statt € 1.990,00 zzgl. MwSt.
1.869,-
€ 2.224,11 inkl. MwSt.
Art.-Nr.: 5133220

ASA 31*
statt € 1.795,00 zzgl. MwSt.
1.689,-
€ 2.009,91 inkl. MwSt.
Art.-Nr.: 5133130

ASA 31 AFB**
statt € 2.600,00 zzgl. MwSt.
2.459,-
€ 2.926,21 inkl. MwSt.
Art.-Nr.: 5133230

| Technische Daten | ASA 11* / ASA 11 AFB | ASA 21* / ASA 21 AFB | ASA 31** / ASA 31 AFB |
|------------------------|----------------------|----------------------|-----------------------|
| Ansaugstutzen Ø | 160 mm | 160 mm | 200 mm |
| Motornennleistung IE3 | 2,2 kW | 2,2 kW | 3,0 kW |
| Spannung | 400 V | 400 V | 400 V |
| Maximaler Volumenstrom | 2.100 m³/h | 2.300 m³/h | 3.300 m³/h |
| Nennvolumenstrom | 1.300 m³/h | 1.300 m³/h | 2.500 m³/h |
| Unterdruck | 2.100 Pa | 2.200 Pa | 2.700 Pa |
| Filterfläche | 2,2 m² | 2 x 2,2 m² | 3 x 2,2 m² |
| Spänesammelvolumen | 175 l | 2 x 175 l | 3 x 175 l |
| Schalldruckpegel | 82 dB(A) | 83 dB(A) | 84 dB(A) |
| Maße (L x B x H) in mm | 1149 x 578 x 2115 | 1817 x 578 x 2115 | 2486 x 578 x 2115 |
| Gewicht | 61 kg | 76 kg | 98 kg |

Zubehör
Nachrüstkit AFB pro Tonne für ASA 11-31
Art.-Nr.: 5133100
405,00 € zzgl. MwSt.
Weiteres Zubehör im Hauptkatalog oder auf www.holzkraft.de

HOLZKRAFT RLA 1101 / 1213 - professionelle geprüfte Reinluftentstauber mit 100% Lufrückführung für den gewerblichen Einsatz

- ▶ Hochleistungs-Taschenfilter mit spezieller Oberflächenbeschichtung, dadurch selbst Problemstäube (feuchte Stäube, Lackschliff etc.) absaugbar
- ▶ Großer Abfüllbehälter ausfahrbar, dadurch reibungsloses und rasches Auswechseln der Spänesäcke möglich
- ▶ M-Version mit automatischer Filterabreinigung

Made in Germany



RLA 1101
statt € 2.725,00 zzgl. MwSt.
2.479,-
€ 2.950,01 inkl. MwSt.
Art.-Nr.: 5131101

RLA 1103
statt € 2.899,00 zzgl. MwSt.
2.629,-
€ 3.128,51 inkl. MwSt.
Art.-Nr.: 5131103

RLA 1213
statt € 3.079,00 zzgl. MwSt.
2.799,-
€ 3.300,81 inkl. MwSt.
Art.-Nr.: 5131201

RLA 1213 M
statt € 4.529,00 zzgl. MwSt.
4.099,-
€ 4.877,81 inkl. MwSt.
Art.-Nr.: 5131202

| Technische Daten | RLA 1101 | RLA 1103 | RLA 1213 / RLA 1213 M |
|--------------------------------------|------------------------|-------------------|-----------------------|
| Absaugstutzen-Ø | 100 mm | 100 mm | 120 mm |
| Motornennleistung | 1,1 kW / 1 Ph | 1,5 kW / 3 Ph IE3 | 1,5 kW / 3 Ph IE3 |
| Spannung | 230 V / 50 Hz | 400 V / 50 Hz | 400 V / 50 Hz |
| Maximaler Volumenstrom | 790 m³ / h | 790 m³ / h | 1.140 m³ / h |
| Nennvolumenstrom | 565 m³ / h | 565 m³ / h | 814 m³ / h |
| Unterdruck | 2.118 Pa | 2.124 Pa | 2.180 Pa |
| Filterfläche | 4,1 m² | 4,1 m² | 5,1 m² |
| Behälteranzahl | 1 | 1 | 1 |
| Spänesammelvolumen | 1 x 135 l | 1 x 135 l | 1 x 135 l |
| Reststaubgehalt | < 0,1 mg/m³ | < 0,1 mg/m³ | < 0,1 mg/m³ |
| Filterkategorie | M | M | M |
| Maße (L x B x H) | 1.178 x 650 x 1.973 mm | | |
| Gewicht | 134 kg | 136 kg | 137 kg / 141 kg |
| Transportverpackungsp. ¹⁾ | - | - | TVP 1 = 19,00 € |
| Transportzuschlag | - | - | TPZ150 = 39,00 € |



RLA 1101



RLA 1213

¹⁾ Erläuterung der Transportverpackungszuschläge siehe Rückseite, Angaben zu TVP zzgl. MwSt.

* verschiedene Verteiler mit anderen Abgängen siehe Zubehör Seite HE 65 oder im Hauptkatalog ** Ohne optionale Filterkatsche

*** Schalterdeckel ASA mit Schalter zum Dauerbetrieb für Einschaltautomatik EasySwitch (Art.-Nr.: 0512205100D) wird benötigt

HOLZKRAFT Kantenschleifmaschine KSO 1500 mit schwenkbarem Schleifaggregat, oszillierendem Schleifband und Schleifhülseeneinrichtung

- ▶ Stufenlos schrägverstellbares Schleifaggregat (0-90°) für vertikales und horizontales Schleifen
- ▶ Oszillierendes Schleifband für bessere Schleifergebnisse und eine höhere Standzeit des Schleifbandes
- ▶ Schneller und leichter Schleifbandwechsel über Schnellspannsystem
- ▶ Schleifsohle serienmäßig mit Graphitbelag für eine höhere Standzeit des Schleifbandes
- ▶ Höhenverstellbarer robuster Arbeitstisch aus Grauguss mit T-Nut, gestützt durch Federlagerung
- ▶ Inkl. seitlicher Schleifhülse-Einrichtung zum Schleifen von Rundungen und Radien
- ▶ Inkl. stufenlos verstellbarem Gehrungsanschlag



KSO 1500
statt € 1.799,00 zzgl. MwSt.
1.399,-
€ 1.664,81 inkl. MwSt.
Art.-Nr.: 5368150

KSO 1500
geschwenkt

Schleifhülse- Starter-Set 18-tlg.
statt € 66,60 zzgl. MwSt.
49,90
€ 59,38 inkl. MwSt.
Art.-Nr.: 5378150

Schleifbandset KSO 1500
statt € 105,90 zzgl. MwSt.
89,90
€ 106,98 inkl. MwSt.
Art.-Nr.: 5373300

Schleifhülse- Starter Set 18-tlg. (je 2 Schleifhülse):

| |
|-----------|
| Ø 38 K80 |
| Ø 38 K100 |
| Ø 38 K120 |
| Ø 50 K80 |
| Ø 50 K100 |
| Ø 50 K120 |
| Ø 76 K80 |
| Ø 76 K100 |
| Ø 76 K120 |

Schleifbandset KSO 1500:

| |
|---------------------------|
| 4x K80 Gewebeschleifband |
| 3x K100 Gewebeschleifband |
| 3x K120 Gewebeschleifband |



- Schleifhülse-Einrichtung inkl. 3 Gummiwalzen (Ø 38/50/76 mm), 3 Schleifhülse, 4 Tischeinlagen und höhenverstellbarem Tisch mit Absaugvorrichtung
- Tischeinlage mit Schlitzen für eine optimale Absaugung



| Technische Daten | KSO 1500 |
|-----------------------------|----------------------|
| Schleifbandabmessungen | 2270 x 150 mm |
| Schleiffläche | 770 x 150 mm |
| Höhenverstellung Längstisch | 130 mm |
| Schleifbandgeschwindigkeit | 16 m/sek. |
| Gusstischgröße | 680 x 310 mm |
| Zusatztischgröße | 260 x 260 mm |
| Motorleistung 400 V / 50 Hz | 1,5 kW |
| Gewicht | 162 kg |
| Abmessungen (L x B x H) | 1350 x 585 x 1210 mm |
| Absaugstutzendurchmesser | 100 mm, 2 Stück |

| Gewebeschleifbänder für feine Arbeiten wie Furnierschleif | | | |
|---|----------|----|--------------|
| Gewebe- Schleifbänder | Art.-Nr. | VE | € zzgl. MwSt |
| 2270 x 150 mm K 60 | 5373306 | 5 | 71,95 |
| 2270 x 150 mm K 80 | 5373308 | 5 | 67,75 |
| 2270 x 150 mm K 100 | 5373310 | 5 | 65,25 |
| 2270 x 150 mm K 120 | 5373312 | 5 | 65,25 |
| 2270 x 150 mm K 150 | 5373315 | 5 | 65,25 |
| 2270 x 150 mm K 180 | 5373318 | 5 | 65,25 |
| 2270 x 150 mm K 220 | 5373322 | 5 | 65,25 |

| Schleifhülse | Art.-Nr. | VE | € zzgl. MwSt |
|--------------|----------|----|--------------|
| Ø 38 K 60 | 5373860 | 10 | 3,60/ St. |
| Ø 38 K 80 | 5373880 | 10 | 3,60/ St. |
| Ø 38 K 100 | 5373810 | 10 | 3,60/ St. |
| Ø 38 K 120 | 5373812 | 10 | 3,60/ St. |
| Ø 50 K 60 | 5375160 | 10 | 3,60/ St. |
| Ø 50 K 80 | 5375180 | 10 | 3,60/ St. |
| Ø 50 K 100 | 5375110 | 10 | 3,60/ St. |
| Ø 50 K 120 | 5375112 | 10 | 3,60/ St. |
| Ø 76 K 60 | 5377660 | 10 | 3,90/ St. |
| Ø 76 K 80 | 5377680 | 10 | 3,90/ St. |
| Ø 76 K 100 | 5377610 | 10 | 3,90/ St. |
| Ø 76 K 120 | 5377612 | 10 | 3,90/ St. |

| Schleifbänder | Art.-Nr. | VE | € zzgl. MwSt |
|---------------------|----------|----|--------------|
| 2270 x 150 mm K 60 | 5372306 | 5 | 42,95 |
| 2270 x 150 mm K 80 | 5372308 | 5 | 39,95 |
| 2270 x 150 mm K 100 | 5372310 | 5 | 36,95 |
| 2270 x 150 mm K 120 | 5372312 | 5 | 36,95 |
| 2270 x 150 mm K 150 | 5372315 | 5 | 36,95 |
| 2270 x 150 mm K 180 | 5372318 | 5 | 36,95 |
| 2270 x 150 mm K 220 | 5372322 | 5 | 36,95 |



- Stufenlos schwenkbare Schleifaggregat von 0-90°
- Arretierung bei 0°/22,5°/ 45°/67,5°/90°



- Mit Graphitbelag auf der Schleifsohle
- Serienmäßig mit zweitem Not-Ausschalter oben am Schleifaggregat

Tellerschleifmaschine TS 301 / Band- und Tellerschleifmaschine BTS 200 – Kompakte Schleifer zum Bearbeiten von Flächen, Kanten und Rundungen

- ▶ Großdimensionierte und schwenkbare Arbeitstische
- ▶ Serienmäßiger, von -30° bis +30° verstellbarer Gehrungsanschlag auf den Arbeitstischen verwendbar
- ▶ Leistungsstarker Motor

TS 301

- ▶ Arbeitstisch von -10 bis +45 ° schwenkbar

BTS 200

- ▶ Bandschleifaggregat von 0 - 90° schwenkbar
- ▶ Schnelles Wechseln der Schleifbänder über Schnellspannsystem
- ▶ Einfache BandlaufEinstellung
- ▶ Gummierte Antriebswalze gegen Durchrutschen des Schleifbandes

Lieferumfang TS 301:

Gehrungsanschlag
Schleifblatt K 80

Lieferumfang BTS 200:

Gehrungsanschlag
Schleifblatt K 80
Schleifband K 100

| Technische Daten | TS 301 | BTS 200 |
|---------------------------|---------------------------|---------------------|
| Schleifteller-Durchmesser | 305 mm | |
| Schleifbandabmessungen | – | 152 x 1219 mm |
| Bandgeschwindigkeit | – | 12 m/s |
| Tellerschleifaggregat | 390 x 230 mm | 400 x 225 mm |
| Bandschleifaggregat | – | 315 x 155 mm |
| Arbeitstischschwenkung | -10 ° – +45 ° | -15 ° – +45 ° |
| Aufnahmeleistung | 750 W | 1100 W |
| Elektrischer Anschluss | 230 V / 1 Ph / AC / 50 Hz | |
| Abmessungen (L x B x H) | 550 x 420 x 420 mm | 830 x 620 x 1340 mm |
| Absaugstutzen-Ø | 60 mm | 2 x 63 mm |
| Gewicht | 28 kg | 53 kg |



TS 301
statt € 315,00 zzgl. MwSt.
269,-
€ 320,11 inkl. MwSt.
Art.-Nr.: 5904300



BTS 200
statt € 659,00 zzgl. MwSt.
529,-
€ 629,51 inkl. MwSt.
Art.-Nr. 5902200



zzgl. MwSt.
19,90
€ 23,68 inkl. MwSt.
Art.-Nr. 5900301

Trennblech zum Schleifscheibenwechsel
· Für die einfache Montage und Demontage von Schleifscheiben mit Klettverschluss an Band- und Tellerschleifern



Graphitbelag auf der Schleifsohle des Bandschleifaggregats erhöht die Gleiteigenschaft und Lebensdauer des Schleifbandes

| Schleifbänder BTS 200 | Art.-Nr. | VE | € zzgl. MwSt./VE |
|-----------------------|----------|----|------------------|
| 1219 x 150 (K 60) | 5911206 | 5 | 24,50 |
| 1219 x 150 (K 80) | 5911208 | 5 | 24,50 |
| 1219 x 150 (K 100) | 5911210 | 5 | 24,50 |
| 1219 x 150 (K 120) | 5911212 | 5 | 24,50 |
| 1219 x 150 (K 150) | 5911215 | 5 | 24,50 |
| 1219 x 150 (K 180) | 5911218 | 5 | 24,50 |

| Schleifbandset BTS 200 | Art.-Nr. | VE | € zzgl. MwSt./VE |
|------------------------|----------|----|------------------|
| Je 10 St K80/100/120 | 5911230 | 1 | 147,00 |

| Schleifblätter | Art.-Nr. | VE | € zzgl. MwSt./VE |
|-----------------------|----------|----|------------------|
| Ø 300 K 60 Klett | 5913106 | 5 | 10,50 |
| Ø 300 K 80 Klett | 5913108 | 5 | 10,50 |
| Ø 300 K 100 Klett | 5913110 | 5 | 10,50 |
| Ø 300 K 120 Klett | 5913112 | 5 | 10,50 |
| Ø 300 K 150 Klett | 5913115 | 5 | 10,50 |
| Klettauflage Ø 300 mm | 5913016 | 1 | 20,50 |

Kantenschleifmaschine KSO 150 F BASIC – mit schwenkbarem Schleifaggregat, Schleifband-Oszillation und Furnierkantenschleifeinrichtung

- ▶ Schwerer Maschinenständer garantiert hohe Verwindungssteifigkeit und vibrationsfreies Arbeiten
- ▶ Bessere Schleifergebnisse durch Schleifband-Oszillation über separaten Getriebemotor
- ▶ Oszillation wahlweise zuschaltbar
- ▶ Furnierkantenschleifeinrichtung mit Feineinstellung serienmäßig
- ▶ Genutetes Einlauflineal zum Anschleifen von Furnierüberständen
- ▶ Schnelles Umrüsten von Furnier- auf Massivholzschliff
- ▶ Höhenverstellbarer Schleiftisch zur Ausnutzung der gesamten Schleifbandbreite
- ▶ Höhenverstellung des Schleiftisches und Schleifaggregatschwenkung über Handräder
- ▶ Höhenverstellbarer Zusatztisch mit Absaugung zum Schleifen von Radien
- ▶ Optimale Späneabfuhr durch Absaugung am Aggregat und am Quertisch
- ▶ Automatischer Ausgleich von Bandlängendifferenzen durch gefederte Bandspannung

Lieferumfang KSO 150 F BASIC:

Schleifband 3000 x 150 K100
Graphitbelag
Gehrungsanschlag

KSO 150 F BASIC
statt € 2.799,00 zzgl. MwSt.
2.399,-
€ 2.854,81 inkl. MwSt.
Art.-Nr.: 5363150

| Technische Daten | | KSO 150 F BASIC |
|------------------------------|------|-------------------|
| Schleifband Länge x Breite | mm | 3000 x 150 |
| Bandumlaufgeschwindigkeit | m/s | 20 |
| Schleiffläche Länge x Breite | mm | 1050 x 220 |
| Schwenkung Schleifaggregat | ° | 0 – 45 |
| Schleifwalze Durchmesser | mm | 100 |
| Antriebsrolle Durchmesser | mm | 133 |
| Arbeitstisch Länge x Breite | mm | 960 x 352 mm |
| Arbeitstischhöhenverstellung | mm | 210 |
| Tischhöhe min. / max. | mm | 770 / 980 |
| Quertisch Länge x Breite | mm | 330 x 330 |
| Quertischhöhe min. / max. | mm | 730 / 930 |
| Aufnahmeleistung | kW | 3 |
| Anschlussspannung | V/Hz | 400/50 |
| Absaugstutzendurchmesser | mm | 120 |
| Länge x Breite x Höhe ca. | mm | 1900 x 810 x 1230 |
| Gewicht ca. | kg | 290 |



HOLZKRAFT Standard Kantenschleifmaschinen mit schwenkbarem Schleifaggregat und oszillierendem Schleifband. F-Ausführung zum Furnier-Schleifen

- ▶ Schleifaggregat über Hebel bis 45° schwenkbar
- ▶ Der Maschinenständer aus geschweißtem Stahl garantiert eine hohe Verwindungssteifigkeit und vibrationsfreies Arbeiten
- ▶ Oszillierendes Schleifband mit separatem Triebemotor für bessere Schleifergebnisse
- ▶ Oszillation wahlweise zuschaltbar
- ▶ Schleifsohle mit Graphitbelag für eine höhere Standzeit des Schleifbandes
- ▶ Höhenverstellbarer Schleiftisch zur Ausnutzung der gesamten Schleifbandbreite
- ▶ Höhenverstellbarer Zusatztisch mit Absaugung zum Schleifen von Radien
- ▶ Die gefederte Bandspannung gleicht Bandlängendifferenzen selbstständig aus
- ▶ Mit doppelter Absaugung
- ▶ Ausziehbare Rollen-Tischverbreiterung
- ▶ Mit gummierter Schleifwalze



KSO 150 M
Schleifaggregat über Hebel bis 45° schwenkbar

KSO 150 M
statt € 2.749,00 zzgl. MwSt.
2.199,-
€ 2.616,81 inkl. MwSt.
Art.-Nr.: 5362600

| |
|--------------------------------|
| Lieferumfang KSO 150 M: |
| Tischverbreiterung |
| Gummiwalzen |
| Holzverschlag |

KSO 150 M



KSO 150 FD mit Drehstern und drehbarer Absaugplatte zum schnellen Umrüsten von 3 verschiedenen Schleifradien: Ø 60 mm, Ø 100 mm, Ø 120 mm

KSO 150 FD
statt € 4.849,00 zzgl. MwSt.
4.049,-
€ 4.818,31 inkl. MwSt.
Art.-Nr.: 5363002

| |
|---------------------------------|
| Lieferumfang KSO 150 FD: |
| Konsole für VSA |
| Tischverbreiterung |
| Gummiwalzen |
| Drehstern |
| Holzverschlag |

KSO 150 FD
· Abb. zeigt optionalen Gehrungsanschlag

| Technische Daten | KSO 150 M | KSO 150 F | KSO 150 FD | KSO 200 F |
|---------------------------------------|----------------------|--------------------------|--------------------------|--------------------------|
| Arbeitstische L x B | 750 x 300 mm | 960 x 350 mm | 960 x 350 mm | 960 x 350 mm |
| Arbeitstischhöhenverstellung | 200 mm | 230 mm | 230 mm | 230 mm |
| Schleiffläche | 850 x 200 mm | 1050 x 150 mm | 1050 x 150 mm | 1050 x 200 mm |
| Bandgeschwindigkeit | 20 m/sek. | 20 m/sek. | 20 m/sek. | 20 m/sek. |
| Oszillationshub | 20 mm | 20 mm | 20 mm | 20 mm |
| Motor 400 V / 50 Hz | 3,0 kW | 3,0 kW | 3,0 kW | 3,0 kW |
| Motor Oszillation | 0,25 kW | 0,25 kW | 0,25 kW | 0,25 kW |
| Bandlänge | 2600 mm | 3000 mm | 3100 mm | 3000 mm |
| Bandbreite | 150 mm | 150 mm | 150 mm | 200 mm |
| Abmessungen L x B x H _{max.} | 1600 x 850 x 1350 mm | 1900 x 900 x 1350 mm | 1900 x 900 x 1350 mm | 1900 x 900 x 1350 mm |
| Gewicht | 215 kg | 295 kg | 310 kg | 290 kg |
| Absaugstutzen-Ø | 140 mm | 140 mm | 140 mm | 140 mm |
| Transportzuschlag* | - | TPZ 300 = 50,00 € | TPZ 300 = 50,00 € | TPZ 300 = 50,00 € |

Info & Video

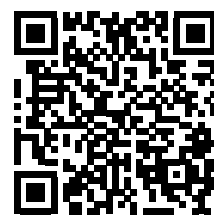

150 F - KSO 200 F zusätzlich mit:

- ▶ Furnierkantenschleifeinrichtung mit Kontaktschuh mit Feineinstellung, Entlastungsrollen und Anschlaglinealen
- ▶ Mit genutetem Einlauflineal für Furnierüberstände
- ▶ Schnelles Umstellen von Furnierkanten- auf Massivholzschliff möglich

KSO 150 F

statt € 3.799,00 zzgl. MwSt.

3.049,-

€ 3.628,31 inkl. MwSt.

Art.-Nr.: 5363000

Lieferumfang KSO 150 F:

Konsole für VSA

Tischverbreiterung

Gummiwalzen

Holzverschlag



KSO 150 F

- Abb. mit geschwenktem Schleifaggregat, Aggregat-Schwenkung über Handrad von 90-45°
- KSO 150 F serienmäßig mit stabiler Konsole ausgestattet als Vorbereitung zur Montage eines Vorschubapparats
- **Vorschubapparat nicht im Lieferumfang**



KSO 200 F

statt € 3.859,00 zzgl. MwSt.

3.149,-

€ 3.747,31 inkl. MwSt.

Art.-Nr.: 5363001

Lieferumfang KSO 200 F:

Tischverbreiterung

Gummiwalzen

Holzverschlag



Gehrungsanschlag für KSO
Art.-Nr.: 5379050

KSO 200 F

| Zubehör | Art.-Nr. | € zzgl. MwSt. |
|---|----------|---------------|
| Gehrungsanschlag | 5379050 | 99,00 |
| Drehstern für KSO 150F | 5379051 | 1.199,00 |
| Konsole für VSA für KSO 200 F | 5379052 | 115,00 |
| Erhöhung zu Konsole für VSA zum Bearbeiten von Werkstücken höher 100 mm | 5379055 | 69,00 |
| (KSO 150F, KSO 150FD und KSO 200F) Fahreinrichtung für KSO 150 M | 5379053 | 119,00 |
| Fahreinrichtung für KSO 150 F / 200 F | 5379054 | 119,00 |

| Schleifbänder für KSO 150 M (Abmessungen 150 x 2600 mm) | Art.-Nr. | VE | € zzgl. MwSt. |
|---|----------|----|---------------|
| K60 | 5372806 | 5 | 48,95 |
| K80 | 5372808 | 5 | 44,95 |
| K100 | 5372810 | 5 | 42,95 |
| K120 | 5372812 | 5 | 42,95 |
| K180 | 5372818 | 5 | 42,95 |
| K220 | 5372822 | 5 | 42,95 |

| Schleifbänder für KSO 150 F (Abmessungen 150 x 3000 mm) | Art.-Nr. | VE | € zzgl. MwSt. |
|---|----------|----|---------------|
| K60 | 5372826 | 5 | 51,95 |
| K80 | 5372828 | 5 | 47,95 |
| K100 | 5372830 | 5 | 44,95 |
| K120 | 5372832 | 5 | 44,95 |
| K180 | 5372838 | 5 | 44,95 |
| K220 | 5372842 | 5 | 44,95 |

| Schleifbänder für KSO 150 FD (Abmessungen 150 x 3100 mm) | Art.-Nr. | VE | € zzgl. MwSt. |
|--|----------|----|---------------|
| K60 | 5372926 | 5 | 49,95 |
| K80 | 5372928 | 5 | 49,95 |
| K100 | 5372930 | 5 | 45,95 |
| K120 | 5372932 | 5 | 45,95 |
| K180 | 5372938 | 5 | 45,95 |
| K220 | 5372942 | 5 | 45,95 |

| Schleifbänder für KSO 200 F (Abmessungen 200 x 3000 mm) | Art.-Nr. | VE | € zzgl. MwSt. |
|---|----------|----|---------------|
| K60 | 5372850 | 5 | 66,95 |
| K80 | 5372852 | 5 | 61,95 |
| K100 | 5372840 | 5 | 57,95 |
| K120 | 5372856 | 5 | 57,95 |
| K180 | 5372848 | 5 | 57,95 |
| K220 | 5372860 | 5 | 57,95 |

NTS 200 / NTS 255 – Nass-Schleifsysteme zum Schärfen von Metall, Messern und vielen Werkzeugen

- ▶ Dauerhafter Schliff ohne Verlust der Werkzeughärte wegen Hitzebildung während des Schleifvorgangs durch geringe Drehzahl und kühlendes Wasserbad
- ▶ Umfangreiches Zubehör erleichtert die Anwendung der richtigen Schleiftechnik - auch für Anfänger
- ▶ Viele Haltevorrichtungen für verschiedene Werkzeuge erhältlich
- ▶ Spezieller Edelkorund-Schleifstein mit Aluminiumoxyd für perfekte Schleifergebnisse auch bei hartem Stahl über 60 HRC (Werkzeugstahl)
- ▶ Leistungsstarker Induktions-Motor für ruhiges und vibrationsarmes Arbeiten
- ▶ Lederabziehscheibe zum Abziehen von Schleifgraten nach dem Schärfen
- ▶ Abziehpaste zur Politur des Werkstückes nach dem Schleifen
- ▶ Winkellehre zur Einstellung des korrekten Schleifwinkels
- ▶ Spritzwassergeschützter Motor und Schalter

Ideal für den Heim- und Handwerker

- ▶ 120 W Leistungsaufnahme
- ▶ 200 x 40 mm Schleifstein

Ideal für anspruchsvolle Handwerker und Schulungszentren

- ▶ 200 W Leistungsaufnahme
- ▶ 250 x 50 mm Schleifstein



NTS 200

NTS 255

| Lieferumfang: | |
|------------------------------|--|
| Abziehpaste | |
| Winkellehre | |
| Universalschleifvorrichtung | |
| Edelkorund-Schleifstein K220 | |
| Lederabziehscheibe | |

NTS 200
statt € 115,00 zzgl. MwSt.
109,-
€ 129,71 inkl. MwSt.
Art.-Nr.: 5750200

NTS 255
statt € 179,00 zzgl. MwSt.
169,-
€ 201,11 inkl. MwSt.
Art.-Nr.: 5750255

| Technische Daten | NTS 200 | NTS 255 |
|--------------------|-----------------------|----------------------|
| Lederabziehscheibe | 220 x 30 mm | 200 x 30 mm |
| Drehzahl | 120 min ⁻¹ | 90 min ⁻¹ |
| Anschlussspannung | 230 V / 50 Hz | 230 V / 50 Hz |
| Abmessungen | 348 x 285 x 275 mm | 380 x 370 x 420 mm |
| Gewicht | 9,2 kg | 17 kg |

| Zubehör | Art.-Nr. | € zzgl. MwSt. |
|--|----------|---------------|
| Edelkorund-Schleifstein K220 200mm | 5760000 | 39,00 |
| Edelkorund-Schleifstein K220 250mm | 5760050 | 65,00 |
| Winkellehre Schleifstein Ø200mm | 5760002 | 7,50 |
| Winkellehre Schleifstein Ø250 mm | 5760052 | 8,50 |
| Steinpräparierer | 5760055 | 19,90 |
| Lederabziehscheibe Ø220mm | 5760001 | 49,00 |
| Lederabziehscheibe Ø200mm | 5760003 | 65,00 |
| Lederabziehscheibe profiliert | 5760053 | 55,00 |
| Abziehpaste | 5760051 | 11,90 |
| Vorrichtung für Röhren und Hohleisen | 5760054 | 39,00 |
| Vorrichtung für kleine Messer | 5760056 | 32,50 |
| Vorrichtung für große Messer | 5760057 | 39,90 |
| Vorrichtung für Scheren | 5760058 | 38,90 |
| Vorrichtung für Äxte | 5760059 | 16,00 |
| Abdrehvorrichtung | 5760060 | 41,90 |
| Ersatzschneide für Abdrehvorrichtung | 5760061 | 25,90 |
| Universalschleifvorrichtung | 5760062 | 23,90 |
| Universal-Schleifstütze | 5760063 | 23,90 |
| Hobelmesserschleifvorrichtung bis 320 mm | 5760070 | 189,00 |
| Hobelmesserschleifvorrichtung bis 400 mm | 5760071 | 199,00 |
| Haushalts-Set | 5760064 | 79,00 |
| Vorrichtung für gerade Scheren und Heckenschere, große Messer und Äxte | | |
| Drechsel-Set | 5760065 | 72,00 |
| Vorrichtung für Röhren und Hohleisen, Universalschleifstütze, Steinpräparierer | | |



HOLZKRAFT Schreiner-Hobelbänke - HB 1601 / HB 2007 / HB 2010

- ▶ Hobelbänke in Profi-Ausführung
- ▶ Präzise und sorgfältige Verarbeitung
- ▶ Komplett aus gedämpfter, massiver Rotbuche
- ▶ Alle wichtigen Kanten sind gerundet
- ▶ Oberflächen umweltfreundlich geölt
- ▶ Serienmäßig mit Werkzeuglade
- ▶ Die zwei Zylinderstäbe der Spannanzgen sind präzise und stabil in einem Gussteil geführt
- ▶ Mit leichtgängiger Trapezgewindespindel

HB 1601 mit französischer Vorder- und Hinterzange, 2 Rundbankhaken lang, Schublade und Beilade

HB 2007 Zusatzausstattung:

- ▶ Mit französischer Vorderzange und deutscher Hinterzange mit Linearführung, 2 Rundbankhaken kurz, 2 Rundbankhaken lang, Schublade und Beilade
- ▶ Fingerverzinkung in Hinterzange und Beiladerücken
- ▶ Erweiterbar durch Unterbauschrank und Kiplade

HB 2010 Zusatzausstattung:

- ▶ wie HB 2007 mit folgenden Unterschieden:
- ▶ Schwalbenschwanzverzinkung in Hinterzange und Beiladerücken
- ▶ Massivere Linearführung an der Hinterzange
- ▶ Besonders schwere Ausführung des Tisches und Untergestells für festen Stand
- ▶ Schwere und stabile Zangenführungen

HB 2010
statt € 1.059,00 zzgl. MwSt.
959,-
€ 1.141,21 inkl. MwSt.
Art.-Nr.: 5102102

HB 2010

- Besonders schwere Ausführung
- Schwalbenschwanzverzinkung in Hinterzange & Beiladerücken
- Mit Rundbankhaken
- Alle wichtigen Kanten gerundet
- Erweiterbar



Lieferumfang HB 2010

| |
|-------------|
| 4 Bankhaken |
| 1 Schublade |

Schwalbenschwanzverzinkung in Hinterzange und Beiladerücken

Besonders massive Linearführung an der Hinterzange



1 Universalhalter für Schraubstock



1 Paar Aluminiumschutzbacken



Fingerverzinkung in Hinterzange und Beiladerücken



Massive Linearführung an der Hinterzange

HB 2007

- Schwere Ausführung
- Fingerverzinkung in Hinterzange und Beiladerücken
- Mit Rundbankhaken
- Alle wichtigen Kanten gerundet
- Erweiterbar

HB 2007
statt € 819,00 zzgl. MwSt.
759,-
€ 903,21 inkl. MwSt.
Art.-Nr.: 5102070A

HB 1601
statt € 615,00 zzgl. MwSt.
539,-
€ 641,41 inkl. MwSt.
Art.-Nr.: 5101163

HB 1601

- Mit Rundbankhaken
- Alle wichtigen Kanten gerundet
- Umweltfreundlich geölt



HB 1601 serienmäßig mit Ablageboden

Lieferumfang HB 1601

| |
|-------------|
| 2 Bankhaken |
| 1 Schublade |
| Ablageboden |

Lieferumfang HB 2007

| |
|------------------------------------|
| 4 Bankhaken |
| 1 Schublade |
| 1 Universalhalter für Schraubstock |
| 1 Paar Aluminiumschutzbacken |





1



2



3



4

| Technische Daten | HB 1601 | HB 2007 | HB 2010 |
|----------------------------|-----------------|-----------------|-----------------|
| Max. Tragkraft | 500 kg | 600 kg | 600 kg |
| Arbeitsfläche ohne Zangen | 1600 x 600 mm | 1915 x 615 mm | 1910 x 615 mm |
| Länge Vorder-/Hinterzange | 360 mm / 360 mm | 520 mm / 450 mm | 520 mm / 460 mm |
| Breite Vorder-/Hinterzange | 70 mm / 70 mm | 70 mm / 140 mm | 70 mm / 140 mm |
| Spannweite Vorderzange | 130 mm | 190 mm | 190 mm |
| Spannweite Hinterzange | 130 mm | 180 mm | 190 mm |
| Plattenstärke | 30 mm | 50 mm | 50 mm |
| Arbeitshöhe | 850 mm | 870 mm | 870 mm |
| Abmessung gesamt | 1760 x 770 mm | 2120 x 790 mm | 2100 x 700 mm |
| Gewicht | 61 kg | 91 kg | 97 kg |

- Die serienmäßigen, drehbaren **Rundbankhaken** erleichtern das Einspannen von Werkstücken verschiedenster Art (Bild 1 + 2)
- Die Spannköpfe sind aus Aluminium gefertigt. Dies verhindert die Beschädigungen ihrer Werkzeuge bei einer versehentlichen Berührung
- Die seitliche, schräge Spannfläche der runden Köpfe drückt das Werkstück beim Spannen gleichmäßig nach unten gegen die Arbeitsplatte (Bild 3)
- Über einstellbare Druckelemente (4) können die Rundbankhaken auf verschiedene Höhen positioniert werden.



HOLZKRAFT Hobelbänke für den Hobby-Bastler bis zum Schreiner

- ▶ Präzise Fertigung und die sorgfältige Verarbeitung
- ▶ Komplett aus gedämpfter, massiver Rotbuche



- HOLZKRAFT HB 1401 und 1901**
- ▶ Kompakte Hobelbank für Handwerk und Ausbildung
 - ▶ Keilgezinktes Buchenleimholz
 - ▶ **Serienmäßig mit Ablageboden und vier Rundbankhaken**
 - ▶ Mit zwei Bankhakenlochreihen
 - ▶ Oberfläche unbearbeitet
 - ▶ Lieferung erfolgt zerlegt zur Selbstmontage

- HOLZKRAFT HB 1701**
- ▶ Kompakte Hobelbank für Handwerk und Ausbildung
 - ▶ Oberteil aus durchgehenden Buchenleimholzplatten
 - ▶ Untergestell aus keilgezinktem Buchenleimholz
 - ▶ Serienmäßig mit Ablageboden und vier Rundbankhaken
 - ▶ Sorgfältig verarbeitete Werkzeuglade
 - ▶ Mit französischer Vorder- und Hinterzange
 - ▶ Mit zwei Bankhakenlochreihen
 - ▶ Oberflächen umweltfreundlich geölt
 - ▶ Durch vorgebohrte Löcher für die Spannangen sowohl für Links- als auch für Rechtshänder geeignet
 - ▶ Lieferung erfolgt zerlegt zur Selbstmontage



· HB 1401 und HB 1901 mit zwei Bankhakenlochreihen

HB 1401
statt € 379,00 zzgl. MwSt.
349,-
€ 415,31 inkl. MwSt.
Art.-Nr. 5101411

HB 1901
statt € 415,00 zzgl. MwSt.
379,-
€ 451,01 inkl. MwSt.
Art.-Nr. 5101911

HB 1701
statt € 549,00 zzgl. MwSt.
489,-
€ 581,91 inkl. MwSt.
Art.-Nr. 5101711

| Technische Daten | HB 1401 | HB 1901 | HB 1701 |
|--------------------------------|-----------------|-----------------|-----------------|
| Abmessung gesamt | 350 kg | 350 kg | 350 kg |
| Arbeitsfläche ohne Zangen | 1340 x 500 mm | 1840 x 500 mm | 1650 x 610 mm |
| Länge Vorder-/Hinterzange | 350 mm / 360 mm | 360 mm / 360 mm | 360 mm / 360 mm |
| Breite Vorder-/Hinterzange | 55 mm / 55 mm | 55 mm / 55 mm | 55 mm / 55 mm |
| Spannweite Vorder-/Hinterzange | 160 mm / 160 mm | 160 mm / 160 mm | 130 mm / 130 mm |
| Plattenstärke | 30 mm | 30 mm | 30 mm |
| Arbeitshöhe | 850 mm | 850 mm | 850 mm |
| Abmessung gesamt | 1340 x 650 mm | 1800 x 760 mm | 1800 x 760 mm |
| Gewicht | 47 kg | 62 kg | 62 kg |



HB 1701



Einbauschrank H2 für HB 1701

zzgl. MwSt.
239,-
€ 284,41 inkl. MwSt.
Art.-Nr. 5102156

Lieferumfang H2 für HB 1701:
4 Schubladen, 2 Türen

Technische Daten
Abmessung
Gewicht

Einbauschrank H2
1000 x 410 x 460 mm
30 kg



Einbauschrank für HB 2007 und HB 2010
zzgl. MwSt.
339,-
€ 403,41 inkl. MwSt.
Art.-Nr.: 5102140

Einbauschrank für HB 2007 und HB 2010:
4 Schubladen, 2 Türen, abschließbar,
Abmessungen: 1195 x 460 x 480 mm
(Hobelbank nicht im Lieferumfang enthalten!)



Kiplade für HB 2007 und HB 2010
zzgl. MwSt.
425,-
€ 505,75 inkl. MwSt.
Art.-Nr.: 5102142

Kiplade mit Werkzeughaltern
passend für HB 2007 und HB 2010,
abschließbar, serienmäßig mit Werkzeughaltern,
Abmessungen: 1195 x 450 x 480 mm
(Hobelbank nicht im Lieferumfang enthalten!)



Optionaler Bankknecht zum Anbau
HB 2007 und HB 2010 mit zusätzlichen Bankhakenlöchern an der Bankhakenleisten-Vorderseite für noch mehr Einspannmöglichkeiten

Optionaler Bankknecht zum Anbau
zzgl. MwSt.
69,-
€ 82,11 inkl. MwSt.
Art.-Nr.: 5102150



Rundbankhakenset Kurz
zzgl. MwSt.
45,-
€ 53,55 inkl. MwSt.
Art.-Nr.: 5102152



Rundbankhakenset Lang
zzgl. MwSt.
55,-
€ 65,45 inkl. MwSt.
Art.-Nr.: 5102151

Bestückungsvorschlag Kiplade: Stemmeisen 6 - 30 mm (Kirsch), Schraubendreher-Satz, Halbrundfeile groß, Halbrundraspel groß, Spitzbohrer, Reibale, Ziehklinge, Simshobel mit Doppel, Doppelhobel, Abziehstein, Metallhammer 300g, Flachfeile Metall, Bohrer-Kassette, Rundfeile Ø 10 mm, Dreikantfeile, Splintentreiber 3 und 5 mm, Puk Bogensäge klein, Putzhobel, Raubgbank 480 mm lang, Schmiege in Buche, Gehrungsmaß in Buche, Winkel mit Schenkelmaß 25 cm, Japansäge, Winkelmesser, Streichmaß, Kniefzange

HOLZKRAFT HB 2080 - Hobelbank in Profi-Ausführung

- ▶ Besonders schwere Ausführung des Tisches und Untergestells für festen Stand
- ▶ Präzise und sorgfältige Verarbeitung
- ▶ Komplett aus gedämpfter, massiver Rotbuche
- ▶ Schwalbenschwanzverzinkung in Hinterzange und Beiladerücken
- ▶ Alle wichtigen Kanten sind gerundet
- ▶ Oberflächen umweltfreundlich geölt
- ▶ Serienmäßig mit Werkzeuglade
- ▶ Französische Vorderzange mit Doppelspindel mit verdeckter Übersetzung mittels Zahnrädern und Kette
- ▶ Mit deutscher Hinterzange mit doppelter Linearführung
- ▶ Schwalbenschwanz-Verzinkung in Hinterzange und Beiladerücken



HB 2080

statt € 1.950,00 zzgl. MwSt.

1.659,-

€ 1.974,21 inkl. MwSt.

Art.-Nr.: 5102180

| Technische Daten | HB 2080 |
|----------------------------|-----------------|
| Max. Tragkraft | 750 kg |
| Arbeitsfläche ohne Zangen | 1910 x 615 mm |
| Länge Vorder-/Hinterzange | 700 mm / 460 mm |
| Breite Vorder-/Hinterzange | 100 mm / 140 mm |
| Spannweite Vorderrzange | 250 mm |
| Spannweite Hinterzange | 215 mm |
| Plattenstärke | 80 mm |
| Arbeitshöhe | 870 mm |
| Abmessung gesamt | 2165 x 855 mm |
| Gewicht | 141 kg |

Lieferumfang HB 2080:

- zwei Rundbankhaken kurz
- zwei Rundbankhaken lang
- Schublade
- Beilade

HOLZSTAR Materialständer – Stabile Helfer in der Werkstatt

- ▶ Materialständer universell einsetzbar an Bandsägen, Kreissägen und anderen Holzbearbeitungsmaschinen
- ▶ Optimal für die Auflage von langen, sperrigen oder schweren Werkstücken zur Zu- oder Abfuhr

- ▶ Klappbare Ausführung, dadurch besonders platzsparend und leicht zu transportieren
- ▶ Stufenlos höhenverstellbar
- ▶ Mit stabilen verzinkten Stahlrollen



MS 1 K
Mit Kugelaufgabe für z.B. Platten, auch seitliche Bewegungen sind möglich.



MS 1 R
Mit Rollenaufgabe. Universell einsetzbar.



MS 3 R
Mit Rollenaufgabe und Handgriff zur Schnellverstellung. Tragfähigkeiten:
 ▶ **Niedrigste Position:** 90 kg
 ▶ **Mittlere Position:** 60 kg
 ▶ **Höchste Position:** 45 kg

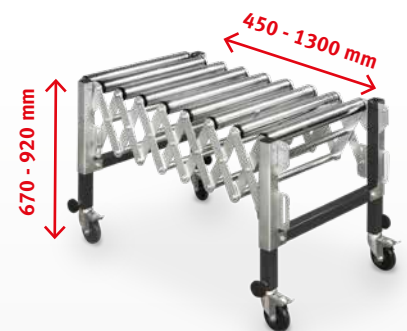

SRB 130
Scherenrollenbahn
Höhe einstellbar, Rollenlänge 480 mm

MS 1 K
statt € 62,90 zzgl. MwSt.
55,90
€ 66,52 inkl. MwSt.
Art.-Nr.: 5900004

MS 1 R
statt € 62,50 zzgl. MwSt.
54,90
€ 65,33 inkl. MwSt.
Art.-Nr.: 5900003

MS 3 R
statt € 21,50 zzgl. MwSt.
17,90
€ 21,30 inkl. MwSt.
Art.-Nr.: 5900005

SRB 130
statt € 259,00 zzgl. MwSt.
235,-
€ 279,65 inkl. MwSt.
Art.-Nr.: 5900012

| Technische Daten | MS 1 K | MS 1 R | MS 3 R | SRB 130 |
|------------------------|---------------------|---------------------|-----------------------|--------------------|
| Tragfähigkeit | 70 kg | 70 kg | 45 kg / 60 kg / 90 kg | 130 kg |
| min./max. Höhe Auflage | 700 / 1150 mm | 700 / 1150 mm | 670 / 1080 mm | 670 - 920 mm |
| max. Breite Auflage | 450 mm | 400 mm | 285 mm | 450 - 1300 mm |
| Abmessungen (max.) | 460 x 470 x 1150 mm | 460 x 470 x 1150 mm | 430 x 500 x 1150 mm | 615 x 585 x 360 mm |
| Gewicht | 10 kg | 10 kg | 4 kg | 36 kg |

Die Handlichen für Haus und Hobby bis 10 bar

- ▶ **E-Modelle:** Ideale Einsteiger-Kompressoren im Montagebereich, für Haus, Hobby sowie dem gelegentlichen Einsatz im Handwerk
- ▶ Qualitätselektromotoren mit hohem Anzugsmoment und Motoranlaufentlastung
- ▶ Elektromotor mit Motorschutzschalter ausgestattet
- ▶ Vollautomatischer Ein-Ausschaltbetrieb

- Ausstattung**
- ▶ Druckminderer für stufenlose Fixierung des Arbeitsdrucks
 - ▶ Manometer für Arbeitsdruck
 - ▶ Manometer für Behälterdruck
 - ▶ Behälter pulverbeschichtet
 - ▶ Mit stabilen Kunststoffrädern und ausziehbarem Griff für einfachen und flexiblen Transport (MOBILBOY 185 OF E)

E-Modell Ausstattung



(Abbildung MOBILBOY 221/24 OF E)

Qualität zu wirtschaftlichen Preisen

- Automatischer Druckschalter ①
- Druckminderer ②
- 1 Einhand-Schnellkupplung ③
- Aluminium-Druckluftleitung ④
- 1 Manometer für Arbeitsdruck ⑤
- 1 Manometer für Behälterdruck ⑥
- Kunststoffräder hinten
- Saugnapfe oder Gummipuffer vorne
- 4 Saugnapfe (Handy 201 OF E)
- Behälter pulverbeschichtet
- Netzkabel 1,8 m

Ölfrei!

AIRBOY 186 OF E

- ▶ Einfach in der Anwendung und leicht zu tragen
- ▶ Mit vibrationsdämpfenden Gummifüßen
- ▶ Ölfreier Kolbenkompressor, somit kein Ölwechsel notwendig und kein Öl im Kondensat
- ▶ Einhand-Schnellkupplung
- ▶ Druckregler

Ölfrei!

sehr leise

AIRBOY SILENCE 116 OF E

- ▶ Äußerst leise
- ▶ Hervorragende Laufruhe
- ▶ Einhand-Schnellkupplung
- ▶ Druckregler
- ▶ Stabiles Kunststoffgehäuse zum Schutz des Verdichters

Ölfrei!

HANDY 201 OF E

- ▶ Mit ölfreiem WDS Verdichter⁽¹⁾
- ▶ Kein Ölwechsel nötig
- ▶ Kein Öl in der Druckluft und im Kondensat

Ölfrei!

MOBILBOY 185 OF E

- ▶ Mit Ausblaspistole und 5m Spiralschlauch

Ölfrei!

MOBILBOY 221/24 OF E

- ▶ Mit ölfreiem WDS Verdichter⁽¹⁾
- ▶ Kein Ölwechsel nötig
- ▶ Kein Öl in der Druckluft und im Kondenswasser

AIRBOY 186 OF E
 statt € 135,00 zzgl. MwSt.
95,90
 € 114,12 inkl. MwSt.
 Art.-Nr.: 2001230

AIRBOY SILENCE 116 OF E
 statt € 155,00 zzgl. MwSt.
129,-
 € 153,51 inkl. MwSt.
 Art.-Nr.: 2001250

HANDY 201 OF E
 statt € 165,00 zzgl. MwSt.
125,-
 € 148,75 inkl. MwSt.
 Art.-Nr.: 2001210

MOBILBOY 185 OF E
 statt € 169,00 zzgl. MwSt.
129,-
 € 153,51 inkl. MwSt.
 Art.-Nr.: 2001240

MOBILBOY 221/24 OF E
 statt € 175,00 zzgl. MwSt.
159,-
 € 189,21 inkl. MwSt.
 Art.-Nr.: 2002222

| Technische Daten | ① AIRBOY 186 OF E | ② Airboy Silence 116 OF E | ③ HANDY 201 OF E | ④ MOBILBOY 185 OF E | ⑤ MOBILBOY 221/24 OF E |
|--|-------------------------|---------------------------|-------------------------|-------------------------|-------------------------|
| Verdichtersystem ⁽¹⁾ | WDS | WDS | WDS | WDS | WDS |
| Ansaugleistung ca. | 180 l/min | 105 l/min | 179 l/min | 180 l/min. | 200 l/min |
| Füllleistung ca. | 90 l/min | 54 l/min | 110 l/min | 90 l/min. | 110 l/min |
| Höchstdruck | 8 bar | 8 bar | 8 bar | 10 bar | 8 bar |
| Behälterinhalt | 6 l | 6 l | 6 l | 5 l | 24 l |
| Zylinder/Stufen | 1/1 | 1/1 | 1/1 | 1/1 | 1/1 |
| Drehzahl | 3.400 min ⁻¹ | 1.450 min ⁻¹ | 2.850 min ⁻¹ | 3.400 min ⁻¹ | 2.850 min ⁻¹ |
| Motorleistung | 1,1 kW / 230 V | 0,75 kW / 230 V | 1,1 kW / 230 V | 1,1 kW / 230 V | 1,1 kW / 230 V |
| Gewicht | 9,2 kg | 15,5 kg | 14,3 kg | 12 kg | 19,2 kg |
| Abmessungen (L x B x H) | 315 x 355 x 370 mm | 384 x 348 x 354 mm | 330 x 255 x 500 mm | 320 x 380 x 467 mm | 650 x 350 x 610 mm |
| Schalleistungspegel L _{WA} ⁽²⁾ | 97 dB(A) | 59 dB(A) | 91 dB(A) | 97 dB(A) | 94 dB(A) |

(1) Beschreibung Verdichtersysteme siehe Hauptkatalog
 (2) Schalleistungspegel nach DIN EN ISO 3744 (RL 2000/14/EG)

Serie AIRBOY E / MOBILBOY E – Die Handlichen für Haus und Hobby bis 10 bar

- ▶ Universell einsetzbar im Heim-, Hobby- und Montagebereich
- ▶ Elektromotor mit Motorschutzschalter ausgestattet
- ▶ Mit dem serienmäßigen Druckregler kann der Arbeitsdruck stufenlos fixiert werden
- ▶ Zwei Manometer für Behälter- u. Arbeitsdruck
- ▶ Vollautomatischer Ein-Ausschaltbetrieb
- ▶ Behälter pulverbeschichtet

Unsere Economy-Modelle erhalten Sie zu besonders günstigen Preisen!



- Mit dem Druckregler kann der gewünschte Arbeitsdruck stufenlos fixiert werden
- Zwei Manometer zeigen den Behälter- u. Arbeitsdruck an
- Schalter und Armaturen sind bestens durch den Rohrrahmen geschützt



MOBILBOY 241/24 AC

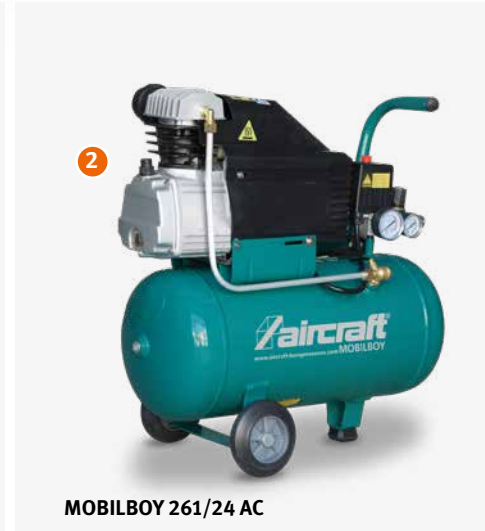

MOBILBOY 261/24 AC



MOBILBOY 301/50 AC



MOBILBOY 421/50 AC



AIRBOY 262 E

- ▶ Automatischer Druckschalter
- ▶ Economy Modell
- ▶ Vibrationsdämpfende Gummi-Saugfüße
- ▶ Besonders preisgünstig
- ▶ Qualitäts-Einhand-Schnellkupplung
- ▶ Gummierter Tragegriff



AIRBOY KITT 90

- ▶ Mit niedriger Drehzahl
- ▶ Dadurch reduzierte Vibration und verminderter Verschleiß der Bauteile des Kompressors
- ▶ ideal einsetzbar im anspruchsvollen Montage- und Handwerkerbereich
- ▶ Vibrationsdämpfende Gummi-Saugfüße
- ▶ Gummierter Tragegriff

MOBILBOY 241/24 AC
statt € 119,00 zzgl. MwSt.
99,-
€ 117,81 inkl. MwSt.
Art.-Nr.: 2004242

MOBILBOY 261/24 AC
statt € 165,00 zzgl. MwSt.
135,-
€ 160,65 inkl. MwSt.
Art.-Nr.: 2004262

MOBILBOY 301/50 AC
statt € 215,00 zzgl. MwSt.
169,-
€ 201,11 inkl. MwSt.
Art.-Nr.: 2004304

MOBILBOY 421/50 AC
statt € 289,00 zzgl. MwSt.
239,-
€ 284,41 inkl. MwSt.
Art.-Nr.: 2004404

AIRBOY 262 E
statt € 269,00 zzgl. MwSt.
249,-
€ 296,31 inkl. MwSt.
Art.-Nr.: 2001247

AIRBOY KITT 90
statt € 499,00 zzgl. MwSt.
399,-
€ 474,81 inkl. MwSt.
Art.-Nr.: 2001237

| Technische Daten | 1 MOBILBOY 241/24 AC | 2 MOBILBOY 261/24 AC | 3 MOBILBOY 301/50 AC | 4 MOBILBOY 421/50 AC | 5 AIRBOY 262 E | 6 AIRBOY KITT 90 |
|--|-------------------------|-------------------------|-------------------------|-------------------------|-------------------------|-------------------------|
| Verdichtersystem ⁽¹⁾ | HOS | HOS | HOS | HOS | HOS | HOS |
| Ansaugleistung ca. | 190 l/min | 230 l/min | 240 l/min | 420 l/min | 250 l/min | 85 l/min |
| Fülleistung ca. | 120 l/min | 140 l/min | 150 l/min | 250 l/min | 155 l/min | 49 l/min |
| Höchstdruck | 8 bar | 10 bar | 10 bar | 10 bar | 10 bar | 15 bar |
| Behälterinhalt | 24 l | 24 l | 50 l | 50 l | 2,4 l | 2,4 l |
| Zylinder/Stufen | 1/1 | 1/1 | 1/1 | 2/1 | 1/1 | 1/1 |
| Drehzahl | 2.850 min ⁻¹ | 2.850 min ⁻¹ | 2.850 min ⁻¹ | 2.850 min ⁻¹ | 2.850 min ⁻¹ | 1.420 min ⁻¹ |
| Motorleistung | 1,1 kW / 230 V | 1,3 kW / 230 V | 1,5 kW / 230 V | 2,2 kW / 230 V | 1,5 kW / 230 V | 0,6 kW / 230 V |
| Gewicht | 24 kg | 29 kg | 36,5 kg | 43 kg | 23 kg | 21 kg |
| Abmessungen (L x B x H) | 600 x 290 x 615 mm | 600 x 290 x 625 mm | 870 x 385 x 690 mm | 870 x 386 x 720 mm | 555 x 318 x 430 mm | 510 x 270 x 400 mm |
| Schalleistungspegel L _{wa} ⁽²⁾ | 96 dB(A) | 96 dB(A) | 96 dB(A) | 97 dB(A) | 97 dB(A) | 85 dB(A) |

Serie AIRBOY SILENCE OF E – Die handlichen und ölfreien Kompressoren bis 8 bar

Serie COMPACT-AIR E – Handliche, fahrbare und ölfreie Universalkompressoren

Info & Video



- ▶ Elektromotor mit Motorschutzschalter ausgestattet
- ▶ Je ein Manometer für Anzeige des Behälter- und Arbeitsdrucks
- ▶ Druckluftbehälter pulverbeschichtet

- Besondere Ausstattungsmerkmale:**
- ▶ Ölfreier Kolbenkompressor, somit kein Ölwechsel notwendig und kein Öl im Kondensat

- ▶ Einhand-Schnellkupplungen
- ▶ Druckregler
- ▶ Vibrationsdämpfende GummifüÙe

Ölfrei!

sehr leise

AIRBOY SILENCE 50 OF E

- ▶ Kleine, kompakte Bauform
- ▶ Hervorragende Laufruhe

Ölfrei!

sehr leise

AIRBOY SILENCE 100 OF E

- ▶ Kleine, kompakte Bauform
- ▶ Hervorragende Laufruhe

Ölfrei!

sehr leise

Airboy Silence 150 OF E

- ▶ Kleine, kompakte Bauform
- ▶ Hervorragende Laufruhe

Ölfrei!

sehr leise
COMPACT-AIR 240/40 OF E

- ▶ Ideal einsetzbar im anspruchsvollen Montage- und Handwerkerbereich
- ▶ Mit 40 l Behälter
- ▶ Stabile Räder mit Vollgummibereifung
- ▶ Druckluftentnahme über zwei Einhand-Schnellkupplungen

Druckluftschlanchtrommel DST 8/31

DST 8/31
zzgl. MwSt.
79,-
€ 94,01 inkl. MwSt.
Art.-Nr.: 2105831

- ▶ Schlauchlänge 30 m
- ▶ Schlauch-Ø 8 / 12 mm
- ▶ Betriebsdruck 8 bar

Ölfrei!

sehr leise

COMPACT-AIR 240/20 OF E

- ▶ Ideal einsetzbar im anspruchsvollen Montage- und Handwerkerbereich
- ▶ Stabile Räder mit Vollgummibereifung
- ▶ Schalter und Armaturen sind bestens durch den Rohrrahmen geschützt
- ▶ Druckluftentnahme über zwei Einhand-Schnellkupplungen
- ▶ Ideal für Druckluftschlanchtrommel DST 8/30

Druckluftschlanchtrommel DST 8/31

DST 8/31
zzgl. MwSt.
79,-
€ 94,01 inkl. MwSt.
Art.-Nr.: 2105831

- ▶ Schlauchlänge 30 m
- ▶ Schlauch-Ø 8 / 12 mm
- ▶ Betriebsdruck 8 bar

Ölfrei!

sehr leise

COMPACT-AIR 320/24 OF E

- ▶ Ideal einsetzbar im anspruchsvollen Montage und Handwerkerbereich
- ▶ Stabile Räder mit Vollgummibereifung
- ▶ Schalter und Armaturen sind bestens durch den Rohrrahmen geschützt
- ▶ Druckluftentnahme über zwei Einhand-Schnellkupplungen
- ▶ Ideal für Druckluftschlanchtrommel DST 8/30

| AIRBOY SILENCE 50 OF E | AIRBOY SILENCE 100 OF E | AIRBOY SILENCE 150 OF E | COMPACT-AIR 240/40 OF E | COMPACT-AIR 240/20 OF E | COMPACT-AIR 320/24 OF E |
|----------------------------|----------------------------|----------------------------|----------------------------|----------------------------|----------------------------|
| statt € 179,00 zzgl. MwSt. | statt € 229,00 zzgl. MwSt. | statt € 215,00 zzgl. MwSt. | statt € 479,00 zzgl. MwSt. | statt € 559,00 zzgl. MwSt. | statt € 719,00 zzgl. MwSt. |
| 139,- | 179,- | 169,- | 389,- | 449,- | 569,- |
| € 165,41 inkl. MwSt. | € 213,01 inkl. MwSt. | € 201,11 inkl. MwSt. | € 462,91 inkl. MwSt. | € 534,31 inkl. MwSt. | € 677,11 inkl. MwSt. |
| Art.-Nr.: 2000085 | Art.-Nr.: 2000095 | Art.-Nr.: 2000150 | Art.-Nr.: 2005492 | Art.-Nr.: 2005490 | Art.-Nr.: 2005495 |

| Technische Daten | 1 AIRBOY SILENCE 50 OF E | 2 AIRBOY SILENCE 100 OF E | 3 AIRBOY SILENCE 150 OF E | 4 COMPACT-AIR 240/40 OF E | 5 COMPACT-AIR 240/20 OF E | 6 COMPACT-AIR 320/24 OF E |
|--|--------------------------|---------------------------|---------------------------|---------------------------|---------------------------|---------------------------|
| Verdichtersystem | WDS | WDS | WDS | WDS | WDS | WDS |
| Ansaugleistung ca. | 49 l/min | 103 l/min | 128 l/min | 240 l/min | 240 l/min | 320 l/min |
| Füllleistung ca. | 28 l/min | 55 l/min | 60 l/min | 140 l/min | 120 l/min | 230 l/min |
| Höchstdruck | 8 bar | 8 bar | 8 bar | 8 bar | 8 bar | 8 bar |
| Behälterinhalt | 4 l | 4 l | 8 l | 40 l | 20 l | 24 l |
| Zylinder/Stufen | 2/1 | 2/1 | 2/1 | 2/1 | 2/1 | 2/1 |
| Drehzahl | 1.400 min ⁻¹ | 1.400 min ⁻¹ | 1.400 min ⁻¹ | 1.400 min ⁻¹ | 1.400 min ⁻¹ | 1.400 min ⁻¹ |
| Aufnahmeleistung | 280 W | 680 W | 727 W | 1,38 kW | 1,5 kW | 2,1 kW |
| Elektrischer Anschluss | 230 V / 50 Hz | 230 V / 50 Hz | 230 V / 50 Hz | 230 V / 50 Hz | 230 V / 50 Hz | 230 V / 50 Hz |
| Gewicht | 11,1 kg | 17,7 kg | 18,4 kg | 39 kg | 44,3 kg | 54,0 kg |
| Abmessungen (L x B x H) | 360 x 355 x 310 mm | 405 x 370 x 335 mm | 405 x 395 x 355 mm | 435 x 390 x 800 mm | 785 x 510 x 475 mm | 800 x 585 x 535 mm |
| Schallleistungspegel L _{WA} * | 58 dB(A) | 60 dB(A) | 62 dB(A) | 72 dB(A) | 72 dB(A) | 72 dB(A) |

Serie COMPACT-AIR E – Die handlichen Universal-kompressoren für den gelegentlichen Montageeinsatz

- ▶ Qualitätselektromotoren mit hohem Anzugsmoment und Motoranlaufentlastung, dadurch keine Anlaufprobleme
- ▶ Elektromotor mit Motorschutzschalter ausgestattet
- ▶ Vollautomatischer Ein-Ausschaltbetrieb
- ▶ Guter Schutz aller transportgefährdeten Teile
- ▶ Gummierter Tragegriff gegen Abrutschen während des Transportes
- ▶ Zusätzlicher Tragegriff ermöglicht ein bequemes Tragen des Kompressors mit zwei Händen
- ▶ Mit allen Sicherheitseinrichtungen
- ▶ Behälter pulverbeschichtet

Qualität zu wirtschaftlichen Preisen

- ▶ Alle Kompressoren der Compact-Air Serie sind universell einsetzbar im Montage-, und Heimwerkerbereich ab COMPACT-AIR 265/10 E auch im Handwerkerbereich
- ▶ **Unsere E-Modelle erhalten Sie zu besonders günstigen Preisen!**



COMPACT-AIR 221/10 E



COMPACT-AIR 265/10 E



- ① **Druckminderer** für stufenlose Einstellung des gewünschten Arbeitsdrucks
- ② **Je ein Manometer** für Anzeige des Behälter- und Arbeitsdruck
- ③ **Eine Einhand-Schnellkupplung**
- ④ **Automatischer Druckschalter**



COMPACT-AIR 311/20 E



COMPACT-AIR 361/20 E

- ▶ Mit hochwertigem Zwei-Zylinder V-Aggregat mit einstufiger Verdichtung
- ▶ Abbildung ähnlich



- ▶ Ausstattung wie oben beschrieben
- ▶ Kompletter Wartungsblock innenliegend
- ⑤ **Das ergonomisch angebrachte Bedienfeld** ist übersichtlich strukturiert und selbsterklärend
- ⑥ **Mit zwei Druckluftentnahmestellen.** Anstelle dem Filterdruckregler mit je einem Druckminderer ausgestattet

COMPACT-AIR 221/10 E
statt € 235,00 zzgl. MwSt.
219,-
€ 260,61 inkl. MwSt.
Art.-Nr.: 2005220

COMPACT-AIR 265/10 E
statt € 285,00 zzgl. MwSt.
265,-
€ 315,35 inkl. MwSt.
Art.-Nr.: 2005261

COMPACT-AIR 311/20 E
statt € 385,00 zzgl. MwSt.
359,-
€ 427,21 inkl. MwSt.
Art.-Nr.: 2005291

COMPACT-AIR 361/20 E
statt € 425,00 zzgl. MwSt.
395,-
€ 470,05 inkl. MwSt.
Art.-Nr.: 2005361

| Technische Daten | 1 COMPACT-AIR 221/10 E | 2 COMPACT-AIR 265/10 E | 3 COMPACT-AIR 311/20 E | 4 COMPACT-AIR 361/20 E |
|--|-------------------------|-------------------------|-------------------------|-------------------------|
| Verdichtersystem ⁽¹⁾ | HOS | HOS | HOS | HOS |
| Ansaugleistung ca. | 185 l/min | 250 l/min | 284 l/min | 356 l/min |
| Füllleistung ca. | 120 l/min | 155 l/min | 190 l/min | 215 l/min |
| Höchstdruck | 8 bar | 10 bar | 10 bar | 10 bar |
| Behälterinhalt | 10 l | 10 l | 20 l | 20 l |
| Zylinder/Stufen | 1/1 | 1/1 | 1/1 | 2/1 |
| Drehzahl | 2.850 min ⁻¹ | 2.850 min ⁻¹ | 2.850 min ⁻¹ | 2.850 min ⁻¹ |
| Motorleistung | 1,5 kW / 230 V | 1,5 kW / 230 V | 2,2 kW / 230 V | 2,2 kW / 230 V |
| Gewicht | 18 kg | 22 kg | 33,5 kg | 37 kg |
| Abmessungen (L x B x H) | 410 x 340 x 650 mm | 395 x 320 x 630 mm | 470 x 490 x 720 mm | 470 x 490 x 720 mm |
| Schalldruckpegel L _{pA} ⁽²⁾ | 79 dB(A) | 76 dB(A) | 79 dB(A) | 79 dB(A) |
| Schalleistungspegel L _{WA} ⁽³⁾ | 95 dB(A) | 96 dB(A) | 97 dB(A) | 97 dB(A) |

AIRPROFI Handwerkerkompressoren – Maximale Ausstattung, beste Qualität und optimaler Preis!

- | | | |
|--|--|---|
| <p>1 Hochwertiger Condor Druckschalter Vollautomatischer Ein-Ausschaltbetrieb</p> <p>2 Wir sparen für Sie - 13 bar statt 15 bar! Unsere 15 bar Kompressoren sind von Werk aus auf praxisüblich benötigte 13 bar Abschalt- druck eingestellt, da darüber hinaus erzeugter Druck einen Energiemehrverbrauch von ca. 8% pro bar bedeutet. Wird der Höchstdruck von 15 bar benötigt, so können Sie diesen jederzeit selbst einfach am Druckschalter einstellen</p> <p>3 Qualitäts-Elektromotor mit hohem Anzugsmoment ist mit einem Motorschutzschalter ausgestattet</p> <p>4 400 Volt Modelle mit Phasenwender für einfache manuelle Umkehrung der Drehrichtung</p> <p>5 Ergonomisch verlängerter Bügel für einen bequemen aufrechten Transport ohne Belastung des Rückens durch Anheben</p> <p>6 Wartungsblock mit festen Schraubverbindungen · Arbeitsdruck am Filterdruckregler stufenlos einstellbar bei gleichzeitiger Schutz-, Öl- und Kondenswasserabscheidung. · Zwei große Manometer zeigen den Behälter- und den Arbeitsdruck an. · Zwei Druckluftentnahmestellen für gefilterte Druckluft, gefilterte und geölte Druckluft</p> | <p>7 AIRPROFI Kompressoren serienmäßig mit Einhand-Sicherheits-Schnellkupplungen nach DIN EN 983 ausgestattet - wegen druckloser Kupplung kein Aufpeitschen der Schlauchleitung beim Entriegeln und dadurch wesentlich verbesserte Anwendersicherheit</p> <p>8 Dritte Druckluftentnahmestelle über Direktausgang am Behälter mit Kugelhahn</p> <p>9 Gezahnter Antriebsriemen erleichtert den Anlauf, verbessert die Laufruhe sowie die Kraftübertragung und reduziert die Leistungsaufnahme um bis zu 30%</p> <p>10 Großes Lüfterrad und ein Kühlluftleitblech am Zylinder für optimale Kühlung des Verdichters Stabiler Riemengitterschutz aus Metall für optimalen Schutz der Bauteile und für hohe Anwendersicherheit</p> <p>11 Höchstmaß an Laufruhe und Lebensdauer durch Zweizylinder-Hochleistungsaggregat aus Grauguss und niedriger Drehzahl · HOS-Verdichter gewährleistet eine optimale Schmierung für eine lange Lebensdauer und eine hohe Zuverlässigkeit · Nachkühler mit großen Kühllamellen sorgt für eine niedrige Kessel Eintrittstemperatur und somit für weniger Feuchtigkeit in der Druckluft - was die Druckluftwerkzeuge schont</p> | <p>12 Die flexible Panzerschlauchleitung mit Hitzeschutz für lange Lebensdauer, da kein Vibrationsbruch möglich ist · Das Anlaufentlastungsventil gewährleistet einen leichten und drucklosen Anlauf</p> <p>13 Serienmäßig mit innen und außen feuerverzinkten Behälter · Bei der AIRPROFI-Serie erhalten Sie auf die Behälter 15 Jahre Garantie gegen Durchrostung*.</p> <p>14 Korrosionsfreie Ventilplatten für verbesserte Wärmeableitung und Langlebigkeit des Kompressors</p> <p>15 Stabiles Lenkfahrwerk mit Feststellbremse in Verbindung mit den großen, pannensicheren Laufrädern für einen komfortablen Transport</p> <p>16 Mit praktischem Transportgriff am Behälter</p> <p>17 TÜV Frei® - die fahrbaren AIRPROFI Kompressoren sind ZÜS-Baumuster geprüft. TÜV-Abnahme entfällt, hier sind nur wiederkehrende Prüfungen für die befähigte Person</p> <p>18 Einfacheres Ablassen von Kondensat durch serienmäßig montierten Kugelhahn 3/8 Zoll IG (4) TÜV-frei nur für Deutschland gültig, für Airprofi 703/100/15 ist TÜV-Abnahme erforderlich</p> |
|--|--|---|

Argumente, die in Qualität, Leistung und Preis überzeugen

AIRPROFI 503/50

AIRPROFI 703/100

AIRPROFI 401/50
 statt € 859,00 zzgl. MwSt.
699,-
 € 831,81 inkl. MwSt.
 Art.-Nr.: 2018410

AIRPROFI 403/50
 statt € 859,00 zzgl. MwSt.
699,-
 € 831,81 inkl. MwSt.
 Art.-Nr.: 2018430

AIRPROFI 503/50
 statt € 975,00 zzgl. MwSt.
849,-
 € 1.010,31 inkl. MwSt.
 Art.-Nr.: 2018530

AIRPROFI 503/100
 statt € 1.129,00 zzgl. MwSt.
979,-
 € 1.165,01 inkl. MwSt.
 Art.-Nr.: 2018531

AIRPROFI 703/100
 statt € 1.435,00 zzgl. MwSt.
1.259,-
 € 1.498,21 inkl. MwSt.
 Art.-Nr.: 2018731

| Technische Daten | AIRPROFI 401/50 (3) | AIRPROFI 403/50 (3) | AIRPROFI 503/50 (3) | AIRPROFI 503/100 (3) | AIRPROFI 703/100 (3) |
|--|-------------------------|-------------------------|-------------------------|-------------------------|-----------------------|
| Verdichtersystem (1) | HOS | HOS | HOS | HOS | HOS |
| Ansaugleistung ca. | 365 l/min | 390 l/min | 510 l/min | 510 l/min | 650 l/min |
| Fülleistung ca. | 266 l/min | 285 l/min | 400 l/min | 400 l/min | 520 l/min |
| Höchstdruck | 10 bar | 10 bar | 10 bar | 10 bar | 10 bar |
| Behälterinhalt | 50 l | 50 l | 50 l | 100 l | 100 l |
| Zylinder/Stufen | 2/1 | 2/1 | 2/1 | 2/1 | 2/2 |
| Drehzahl | 1.360 min ⁻¹ | 1.470 min ⁻¹ | 1.310 min ⁻¹ | 1.310 min ⁻¹ | 950 min ⁻¹ |
| Motorleistung | 2,2 kW/ 230 V | 2,2 kW/ 400 V | 3 kW / 400 V | 3 kW / 400 V | 4 kW / 400 V |
| Gewicht | 56 kg | 56 kg | 66 kg | 76 kg | 99 kg |
| Abmessungen (L x B x H) | 810 x 430 x 790 | 810 x 430 x 790 | 860 x 440 x 880 | 1.275 x 480 x 925 | 1.275 x 480 x 1.015 |
| Schallleistungspegel L _{WA} (2) | 96 dB(A) | 96 dB(A) | 94 dB(A) | 94 dB(A) | 93 dB(A) |

* Garantiebedingungen unter www.stuermer-maschinen.de oder bei Stürmer Maschinen GmbH anfordern

Serie AIRPROFI - Profi-Kompressoren mit 2-Zylinder auf 90 Liter Behälter und maximaler Ausstattung



AIRPROFI 401/90 V
statt € 1.090,00 zzgl. MwSt.
949,-
€ 1.129,31 inkl. MwSt.
Art.-Nr.: 2018414

AIRPROFI 403/90 V
statt € 1.090,00 zzgl. MwSt.
949,-
€ 1.129,31 inkl. MwSt.
Art.-Nr.: 2018434

AIRPROFI 503/90 V
statt € 1.225,00 zzgl. MwSt.
1.059,-
€ 1.260,21 inkl. MwSt.
Art.-Nr.: 2018533



AIRPROFI 503/90 V

| Technische Daten | AIRPROFI 401/90 V | AIRPROFI 403/90 V | AIRPROFI 503/90 V |
|--|-------------------------------|-------------------------------|-------------------------------|
| Verdichtersystem ⁽¹⁾ | HOS | HOS | HOS |
| Ansaugleistung ca. | 365 l/min | 390 l/min | 510 l/min |
| Füllleistung ca. | 266 l/min | 285 l/min | 400 l/min |
| Höchstdruck | 10 bar | 10 bar | 10 bar |
| Behälterinhalt | 90 l | 90 l | 90 l |
| Zylinder/Stufen | 2/1 | 2/1 | 2/1 |
| Drehzahl | 1.360 min⁻¹ | 1.470 min⁻¹ | 1.310 min⁻¹ |
| Motorleistung | 2,2 kW / 230 V | 2,2 kW / 400 V | 3 kW / 400 V |
| Gewicht | 66 kg | 66 kg | 76 kg |
| Abmessungen (L x B x H) | 600 x 600 x 1070 | 600 x 600 x 1070 | 600 x 600 x 1070 |
| Schalleistungspegel L _{WA} ⁽²⁾ | 96 dB(A) | 96 dB(A) | 95 dB(A) |

AIRPROFI 703/853 - zweistufig verdichtend

- ▶ Durch das zweistufig verdichtende Zweizylinder-Hochleistungsaggregat wird eine sehr niedrige Drehzahl erreicht, wodurch ein besonders ruhiger und vibrationsarmer Lauf erreicht wird
- ▶ Dies gewährleistet eine noch längere Lebensdauer durch noch weniger Verschleiß

- ▶ Zusätzlich mit Zwischenkühler und Nachkühler
- ▶ Modell Airprofi 703/75/13 (Abb. rechts) mit 13 bar Betriebsdruck auf 75 l Druckluftbehälter - TÜV frei⁽³⁾



AIRPROFI 703/75/13



AIRPROFI 853/200

Ihr Vorteil mit dem Airprofi 703/75/13

- ▶ Sie haben **13 bar Betriebsdruck** in Ihrer Werkstatt zur Verfügung, ohne die sonst notwendige TÜV-Abnahme bei Kompressoren mit Abschaltdruck über 10 bar
- ▶ Diese kann beim AIRPROFI 703/75/13 von einer befähigten Person durchgeführt werden
- ▶ Ein Abschaltdruck von **13 bar** gilt als praxisüblich



Praxis-TIPP:

Darüber hinaus erzeugter Druck bedeutet übrigens einen Energiemehrverbrauch von ca. 8% pro bar. Erzeugen Sie nur geringfügig mehr Druck als benötigt!



AIRPROFI 853/100
statt € 1.499,00 zzgl. MwSt.
1.299,-
€ 1.545,81 inkl. MwSt.
Art.-Nr.: 2018831

AIRPROFI 853/200
statt € 1.815,00 zzgl. MwSt.
1.559,-
€ 1.855,21 inkl. MwSt.
Art.-Nr.: 2018832

13 bar
AIRPROFI 703/75/13
statt € 1.435,00 zzgl. MwSt.
1.289,-
€ 1.533,91 inkl. MwSt.
Art.-Nr.: 2018734

15 bar
AIRPROFI 703/100/15
statt € 1.449,00 zzgl. MwSt.
1.299,-
€ 1.545,81 inkl. MwSt.
Art.-Nr.: 2018735

| Technische Daten | AIRPROFI 853/100 ⁽³⁾ | AIRPROFI 853/200 ⁽⁴⁾ | AIRPROFI 703/75/13 ⁽³⁾ | AIRPROFI 703/100/15 ⁽⁴⁾ |
|--|---------------------------------|---------------------------------|-----------------------------------|------------------------------------|
| Verdichtersystem ⁽¹⁾ | HOS | HOS | HOS | HOS |
| Ansaugleistung ca. | 850 l/min | 850 l/min | 575 l/min | 575 l/min |
| Füllleistung ca. | 680 l/min | 680 l/min | 460 l/min | 460 l/min |
| Höchstdruck | 10 bar | 10 bar | 13 bar | 13 (15) bar |
| Behälterinhalt | 100 l | 200 l (AD 2000) | 75 l | 100 l |
| Zylinder/Stufen | 2/2 | 2/2 | 2/2 | 2/2 |
| Drehzahl | 1.240 min ⁻¹ | 1.240 min ⁻¹ | 850 min⁻¹ | 850 min⁻¹ |
| Motorleistung | 5,5 kW / 400 V | 5,5 kW / 400 V | 4 kW / 400 V | 4 kW / 400 V |
| Gewicht | 112 kg | 139 kg | 103 kg | 109 kg |
| Abmessungen (L x B x H) | 1275 x 480 x 1015 | 1190 x 680 x 1150 | 1020 x 440 x 1015 | 1275 x 480 x 1015 |
| Schalleistungspegel L _{WA} ⁽²⁾ | 95 dB(A) | 95 dB(A) | 93 dB(A) | 94 dB(A) |



- Filterdruckregler zur stufenlosen Einstellung des Arbeitsdrucks, bei gleichzeitiger Schmutz-, Öl- und Kondenswasserabscheidung
- Zwei Manometer zeigen den Behälter- u. Arbeitsdruck an
- Drei Druckluftentnahmestellen für gefilterte Druckluft, gefilterte und geölte Druckluft und ein Druckluft-Direktausgang vom Behälter

* Garantiebedingungen unter www.stuermer-maschinen.de oder bei Stürmer Maschinen GmbH anfordern
(1) Beschreibung Verdichtersysteme siehe Hauptkatalog (2) Schalleistungspegel nach DIN EN ISO 3744 (RL 2000/14/EG)
(3) TÜV frei nur für Deutschland gültig (4) für AIRPROFI 703/100/15, AIRPROFI 853/200 ist TÜV-Abnahme erforderlich

Serie AIRPROFI – Stationäre 10-15 bar Kompressoren mit stehendem oder liegendem Behälter, Höchstleistung auf engstem Raum.

- ▶ Das zweistufig verdichtende Zweizylinder-Hochleistungsaggregat mit Zylinderblock aus Grauguß ermöglicht eine sehr niedrige Drehzahl, wodurch ein besonders ruhiger und vibrationsarmer Lauf erreicht wird, was eine lange Lebensdauer gewährleistet
- ▶ Zwischen- und Nachkühler mit großflächigen Kühllamellen sorgen für niedrige Kessel Eintritts-temperatur und verringern so die Kondensatbildung
- ▶ Flexible Panzerschlauchleitung mit Hitzeschutz
- ▶ Behälter innen und außen feuerverzinkt: **15 Jahre Garantie auf den Behälter gegen Durchrostung***
- ▶ Vollautomatischer Ein-Ausschaltbetrieb
- ▶ Qualitäts-Elektromotoren mit Motorschutzschalter ausgestattet
- ▶ Anschlussfertig mit allen Armaturen
- ▶ Serienmäßig mit **hochwertigem Condor-Druckschalter**

Ein breites Sortiment an Filtern und Zubehör finden Sie in unserem Aircraft Hauptkatalog.

Fragen Sie uns.
 Wir ermitteln den passenden Kompressor für Ihren Bedarf:
kompressoren@stuermer-maschinen.de
 (09 51) 96 555-502

AIRPROFI H

- ▶ Anlaufentlastung, Schwingelemente
- ▶ Ab 7,5 kW standardmässig mit automatischem Stern-Dreieckanlauf mit Betriebsstundenzähler

1 AIRPROFI 853/200/10 H
 statt € 1.799,00 zzgl. MwSt.
1.549,-
 € 1.843,31 inkl. MwSt.
 Art.-Nr.: 2022284

10 bar

2 AIRPROFI 703/270/10 H
 statt € 2.150,00 zzgl. MwSt.
1.899,-
 € 2.259,81 inkl. MwSt.
 Art.-Nr.: 2025712

10 bar

3 AIRPROFI 703/270/15 H
 statt € 2.290,00 zzgl. MwSt.
2.029,-
 € 2.414,51 inkl. MwSt.
 Art.-Nr.: 2025752

15 bar

4 AIRPROFI 853/270/10 H
 statt € 2.215,00 zzgl. MwSt.
1.999,-
 € 2.378,81 inkl. MwSt.
 Art.-Nr.: 2025812

10 bar

5 AIRPROFI 853/500/10 H
 statt € 2.655,00 zzgl. MwSt.
2.299,-
 € 2.735,81 inkl. MwSt.
 Art.-Nr.: 2025815

10 bar

6 AIRPROFI 753/270/15 H
 statt € 2.750,00 zzgl. MwSt.
2.439,-
 € 2.902,41 inkl. MwSt.
 Art.-Nr.: 2025852

15 bar

7 AIRPROFI 903/500/15 H
 statt € 3.790,00 zzgl. MwSt.
3.349,-
 € 3.985,31 inkl. MwSt.
 Art.-Nr.: 2025955

15 bar

15 Jahre*

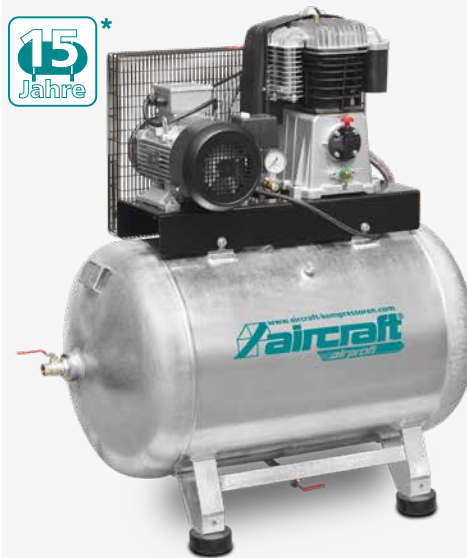

AIRPROFI 853/270/10 H
 2-Zylinder-Kompressor auf
 270 Liter Druckluft-Behälter

15 Jahre*

Auf 200l Behälter



AIRPROFI 853/200/10 H
 2-Zylinder-Kompressor auf
 200 Liter Druckluft-Behälter

15 Jahre*



AIRPROFI 903/500/15 H
 inkl. Stern dreieckschalter

AD 2000

200 l, 270 l und 500 l
 Behälter nach AD 2000 Norm

- Behälter gefertigt nach AD2000 Regelwerk

Liegende Behälter:

| Technische Daten | 2 AIRPROFI 703/270/10 H | 3 AIRPROFI 703/270/15 H | 1 AIRPROFI 853/200/10 H | 4 AIRPROFI 853/270/10 H | 6 AIRPROFI 753/270/15 H | 5 AIRPROFI 853/500/10 H | 7 AIRPROFI 903/500/15 H |
|--------------------------------------|--------------------------------|--------------------------------|--------------------------------|--------------------------------|--------------------------------|--------------------------------|--------------------------------|
| Ansaugleistung 10 bar | 650 l/min | - | 850 l/min | 850 l/min | - | 850 l/min | - |
| Füllleistung 10 bar Modell | 520 l/min | - | 680 l/min | 680 l/min | - | 680 l/min | - |
| Ansaugleistung 15 bar | - | 575 l/min | - | - | 750 l/min | - | 1050 l/min |
| Füllleistung 15 bar Modell | - | 460 l/min | - | - | 525 l/min | - | 765 l/min |
| Behälterinhalt | 270 l (AD 2000) | 270 l (AD 2000) | 200 l (AD 2000) | 270 l (AD 2000) | 270 l (AD 2000) | 500 l (AD 2000) | 500 l (AD 2000) |
| Zylinder/Stufen | 2/2 | 2/2 | 2/2 | 2/2 | 2/2 | 2/2 | 2/2 |
| Drehzahl | 950 min ⁻¹ | 850 min ⁻¹ | 1240 min ⁻¹ | 1240 min ⁻¹ | 785 min ⁻¹ | 1240 min ⁻¹ | 1160 min ⁻¹ |
| Motorleistung 400 V | 4 kW | 4 kW | 5,5 kW | 5,5 kW | 5,5 kW | 5,5 kW | 7,5 kW |
| Schalldruckpegel L _{pa} (1) | 83 dB(A) | 83 dB(A) | 83 dB(A) | 83 dB(A) | 82 dB(A) | 83 dB(A) | 82 dB(A) |
| Maße (LxBxH) in mm | 1190x600x1250 | 1190x600x1250 | 1150x500x1150 | 1150x600x1240 | 1190x600x1320 | 2020x570x1300 | 2020x570x1400 |
| Luftabgang | 3/4" | 3/4" | 3/4" | 3/4" | 3/4" | 3/4" | 3/4" |
| Transportverpackungsp. ** | TVP 1 = 19,00 € | TVP 1 = 19,00 € | TVP 1 = 19,00 € | TVP 1 = 19,00 € | TVP 1 = 19,00 € | TVP 1 = 19,00 € | TVP 1 = 19,00 € |

(1) Schalldruckpegel in 1 m Abstand nach DIN 45635 T 13 * Garantiebedingungen unter www.stuermer-maschinen.de oder bei Stürmer Maschinen GmbH anzufordern
 ** Transportverpackungspauschale zzgl. MwSt.

AD 2000

200 l, 270 l und 500 l

Behälter nach AD 2000 Norm

• Behälter gefertigt nach AD2000 Regelwerk

15
Jahre*



AIRPROFI V

► Schwingelemente

15
Jahre*



AIRPROFI VK

Lieferumfang wie Modelle V
und zusätzlich mit:

- Feinfilter
- Sicherheits-Standpalette
- Kältetrockner

15
Jahre*



AIRPROFI VKK

Lieferumfang wie Modelle VK
und zusätzlich mit:

- Kondensataufbereiter zur Öl-Wasser-Trennung
- Automatischer Kondensatableiter

1 AIRPROFI 703/270/10 V
statt € 2.290,00 zzgl. MwSt.
1.999,-
€ 2.378,81 inkl. MwSt.
Art.-Nr.: 2024712

10
bar

1 AIRPROFI 703/270/10 VK
statt € 3.750,00 zzgl. MwSt.
3.299,-
€ 3.925,81 inkl. MwSt.
Art.-Nr.: 2024712K

10
bar

1 AIRPROFI 703/270/10 VKK
statt € 4.150,00 zzgl. MwSt.
3.699,-
€ 4.401,81 inkl. MwSt.
Art.-Nr.: 2024712KK

10
bar

2 AIRPROFI 703/270/15 V
statt € 2.395,00 zzgl. MwSt.
2.099,-
€ 2.497,81 inkl. MwSt.
Art.-Nr.: 2024752

15
bar

2 AIRPROFI 703/270/15 VK
statt € 3.920,00 zzgl. MwSt.
3.399,-
€ 4.044,81 inkl. MwSt.
Art.-Nr.: 2024752K

15
bar

2 AIRPROFI 703/270/15 VKK
statt € 4.350,00 zzgl. MwSt.
3.799,-
€ 4.520,81 inkl. MwSt.
Art.-Nr.: 2024752KK

15
bar

3 AIRPROFI 753/270/15 V
statt € 2.850,00 zzgl. MwSt.
2.499,-
€ 2.973,81 inkl. MwSt.
Art.-Nr.: 2024852

15
bar

3 AIRPROFI 753/270/15 VK
statt € 4.350,00 zzgl. MwSt.
3.899,-
€ 4.639,81 inkl. MwSt.
Art.-Nr.: 2024852K

15
bar

3 AIRPROFI 753/270/15 VKK
statt € 4.750,00 zzgl. MwSt.
4.199,-
€ 4.996,81 inkl. MwSt.
Art.-Nr.: 2024852KK

15
bar

4 AIRPROFI 853/270/10 V
statt € 2.335,00 zzgl. MwSt.
2.049,-
€ 2.438,31 inkl. MwSt.
Art.-Nr.: 2024812

10
bar

4 AIRPROFI 853/270/10 VK
statt € 3.850,00 zzgl. MwSt.
3.359,-
€ 3.997,21 inkl. MwSt.
Art.-Nr.: 2024812K

10
bar

4 AIRPROFI 853/270/10 VKK
statt € 4.350,00 zzgl. MwSt.
3.759,-
€ 4.473,21 inkl. MwSt.
Art.-Nr.: 2024812KK

10
bar

Stehende Behälter:

| Technische Daten | 1 AIRPROFI 703/270/10 V | 2 AIRPROFI 703/270/15 V | 3 AIRPROFI 753/270/15 V | 4 AIRPROFI 853/270/10 V |
|--------------------------------------|---|---|---|---|
| Ansaugleistung 10 bar | 650 l/min | - | - | 850 l/min |
| Füllleistung 10 bar Modell | 520 l/min | - | - | 680 l/min |
| Ansaugleistung 15 bar | - | 575 l/min | 750 l/min | - |
| Füllleistung 15 bar Modell | - | 460 l/min | 525 l/min | - |
| Behälterinhalt | 270 l (AD 2000) | 270 l (AD 2000) | 270 l (AD 2000) | 270 l (AD 2000) |
| Zylinder/Stufen | 2/2 | 2/2 | 2/2 | 2/2 |
| Drehzahl | 950 min ⁻¹ | 850 min ⁻¹ | 785 min ⁻¹ | 1.240 min ⁻¹ |
| Motorleistung 400 V | 4 kW | 4 kW | 5,5 kW | 5,5 kW |
| Schalldruckpegel L _{PA} (1) | 83 dB(A) | 83 dB(A) | 83 dB(A) | 83 dB(A) |
| Abmessungen (L x B x H) | V: 780 x 680 x 1870 mm VK: 1200 x 680 x 1970 mm VKK: 1200 x 680 x 1970 mm | V: 780 x 680 x 1870 mm VK: 1200 x 800 x 1970 mm VKK: 1200 x 800 x 1970 mm | V: 780 x 680 x 1870 mm VK: 1200 x 800 x 1970 mm VKK: 1200 x 800 x 1970 mm | V: 780 x 680 x 1870 mm VK: 1200 x 800 x 1970 mm VKK: 1200 x 800 x 1970 mm |
| Gewicht | V: 152 / VK: 194 / VKK: 197 kg | V: 152 / VK: 194 / VKK: 197 kg | V: 152 / VK: 194 / VKK: 204 kg | V: 152 / VK: 201 / VKK: 204 kg |
| Luftabgang (2) | 3/4" | 3/4" | 3/4" | 3/4" |
| Transportverpackungsp. ** | TVP 1 = 19,00 € | TVP 1 = 19,00 € | TVP 1 = 19,00 € | TVP 1 = 19,00 € |

Riemenantrieb

OPTIdrill® D 17Pro / D 23Pro / D 26Pro / D 33Pro Tisch- und Säulenbohrmaschinen mit Keilriemenantrieb

Argumente, die in Qualität, Leistung und Preis überzeugen

- ▶ Industrienotor
- ▶ Digitale Bohrtiefen- und Drehzahlanzeige im Gehäuse integriert
- ▶ Separater Not-Halt-Schlagschalter
- ▶ Garantierte Rundlaufgenauigkeit ≤ 0,02 mm in der Bohrspindel gemessen
- ▶ Bohrtiefenanschlag

Ab D 23 Pro D 33Pro
 ▶ GATES Qualitätsriemen ▶ Grundplatte mit T-Nuten
 ▶ Rechts-/Linkslauf

LIEFERUMFANG:

- ▶ Schnellspannbohrfutter 1-16 mm
- ▶ Morsekonus
- ▶ T-Nutensteine
- ▶ Maschinenschraubstock BMP 100 (D17/D23), BMP 130 (D26) und BMP 160 (D33)



| Modell | D 17Pro-SET | D 23Pro-SET | D 26Pro-SET | D 33Pro-SET |
|----------------------|----------------------|----------------------|----------------------|------------------------|
| Preis | 529,- | 729,- | 799,- | 1.149,- |
| Ursprünglicher Preis | € 584,00 zzgl. MwSt. | € 798,00 zzgl. MwSt. | € 888,00 zzgl. MwSt. | € 1.248,00 zzgl. MwSt. |
| Inkl. MwSt. | € 629,51 | € 867,51 | € 950,81 | € 1.367,31 |
| Art.-Nr. | 3003010SET | 3003020SET | 3003030SET | 3003040SET |

| Maschinendaten | D 17Pro | D 23Pro | D 26Pro | D 33Pro |
|---|-----------------------------------|------------------------------------|------------------------------------|-----------------------------------|
| Elektrischer Anschluss | 230 V / 1 Ph ~50 Hz | 400 V / 3 Ph ~50 Hz | 400 V / 3 Ph ~50 Hz | 400 V / 3 Ph ~50 Hz |
| Motorleistung | 500 W | 750 W | 750 W | 1,1 kW |
| Bohrleistung Stahl / Dauerbohrleistung (S235JR) | Ø 16 mm / Ø 12 mm | Ø 25 mm / Ø 20 mm | Ø 25 mm / Ø 20 mm | Ø 30 mm / Ø 25 mm |
| Spindelaufnahme | MK2 | MK2 | MK3 | MK4 |
| Ausladung / Pinolenhub | 152 mm / 65 mm | 180 mm / 80 mm | 210 mm / 85 mm | 254 mm / 120 mm |
| Spindeldrehzahlen / Drehzahlstufen | 680 - 2.700 min ⁻¹ / 5 | 200 - 2.440 min ⁻¹ / 12 | 200 - 2.440 min ⁻¹ / 12 | 120 - 1.810 min ⁻¹ / 9 |
| Tischlänge x -breite / T-Nutengröße | 235 x 220 / 12 mm | 280 x 245 / 12 mm | 330 x 290 / 14 mm | 475 x 425 / 14 mm |
| Bohrtisch seitlich kippen / drehen | ± 45° / 360° | ± 45° / 360° | ± 45° / 360° | ± 45° / 360° |
| Abmessungen Länge x Breite x Höhe | 565 x 275 x 840 mm | 615 x 330 x 1.015 mm | 670 x 355 x 1.640 mm | 755 x 440 x 1.705 mm |
| Nettogewicht | 36,5 kg | 63,5 kg | 85 kg | 132 kg |

Riemenantrieb VARIO

OPTIdrill® DH 18V Robuste Tischbohrmaschine mit leistungsstarkem OPTIMUM Brushless-Antrieb

Argumente, die in Qualität, Leistung und Preis überzeugen

- ▶ Hohe Laufruhe dank geschliffenem Vielzahn-Mitnehmer
- ▶ Groß dimensionierte, höhenverstellbare Schutzscheibe mit Sicherheitsschalter für größtmöglichen Schutz des Anwenders
- ▶ Bohrtiefenanschlag
- ▶ Keilriemenabdeckung mit Sicherheitsschalter
- ▶ Keilriemenspanneinrichtung
- ▶ Folientastatur; schmutz- und wasserresistent, leichtes Reinigen

LIEFERUMFANG:

- ▶ Schnellspannbohrfutter 1-13 mm
- ▶ Morsekonus MK2
- ▶ T-Nutensteine
- ▶ Maschinenschraubstock BMP 100



DH 18V-SET
 statt € 2.119,00 zzgl. MwSt.
1.979,-
 € 2.355,01 inkl. MwSt.
 Art.-Nr. 3020220SET

Leistungsstarker Brushless-Antrieb

- Besonders ruhiger Lauf
- Hohes Leistungsvermögen
- Annähernd konstantes Drehmoment über den gesamten Drehzahlbereich

Menügesteuerte Bedienung Arbeitsmodi Bohren/Gewindeschneiden

Leicht lesbares Anzeigenfeld mit OLED-Display



- Spindeldrehzahl
- Tiefenanzeige (Soll/Ist)
- Bohren
- Gewindeschneiden
- Werkstückstärke Auswahl

PREIS Hammer

Spiralbohrer-Satz
 statt € 67,00 zzgl. MwSt.
39,90
 € 47,48 inkl. MwSt.
 Art.-Nr. 3201010

Zubehör
 finden Sie im Hauptkatalog

| Maschinendaten | DH 18V* |
|----------------------------------|----------------------------------|
| Elektrischer Anschluss | 230 V / 1 Ph ~50 Hz |
| Motorleistung | 1,5 kW |
| Bohrleistung Stahl (S235JR) | Ø 18 mm |
| Dauerbohrleistung Stahl (S235JR) | Ø 16 mm |
| Gewindeschneiden Stahl (S235JR) | M 10 |
| Ausladung | 130 mm |
| Pinolenhub | 65 mm |
| Spindelaufnahme | MK2 |
| Spindeldrehzahlen | 100 - 6.000 min ⁻¹ |
| Drehzahlstufen | 5 Stufen - elektronisch regelbar |
| Bohrtisch L x B / T-Nuten | 230 x 245 mm / 12 mm |
| Abmessungen L x B x H | 445 x 552 x 850 mm |
| Nettogewicht | 64 kg |



*Die Bohrmaschinen (Frequenzumrichter) entsprechen der Norm DIN EN 55011: Klasse C2. Wichtige Informationen zum Betrieb von Maschinen mit Frequenzumrichtern siehe Rückseite.

OPTi^{drill}® DX 13V / DX 15V Tischbohrmaschinen mit stufenlos einstellbarer Drehzahlregelung

Argumente, die in Qualität, Leistung und Preis überzeugen

- ▶ Beste Kraftübertragung durch Aluminium-Riemenscheiben
- ▶ Höhenverstellbarer Futterschutz mit Mikroschalter
- ▶ Display, schmutz- und wasserresistent, leicht zu reinigen
- ▶ Folientastatur mit kontrastreicher digitaler LED Drehzahlanzeige
- ▶ Bohrspindel mit Präzisionskugellager

DX 13V
▶ Bohrkopf höhenverstellbar

DX 15V
▶ Höhenverstellung des Bohrtisches über Zahnstange



Abb.: DX 13V

Abb.: DX 15V



Unterbau MSM 1
zzgl. MwSt.
179,-
€ 213,01 inkl. MwSt.
Art.-Nr. 3353000

Maschinen- und Werkzeugwagen MSU 3 (Höhe 620 mm)
zzgl. MwSt.
339,-
€ 403,41 inkl. MwSt.
Art.-Nr. 3352990



NEU MSU 4 (Höhe 800 mm)
zzgl. MwSt.
419,-
€ 498,61 inkl. MwSt.
Art.-Nr. 3352991

LIEFERUMFANG:

- ▶ Schnellspannbohrfutter 1-13 mm
- ▶ Adapter MK2-B16 (nur DX15V)

DX 13V
statt € 1.120,00 zzgl. MwSt.
1.079,-
€ 1.284,01 inkl. MwSt.
Art.-Nr. 3020150

DX 15V
statt € 1.290,00 zzgl. MwSt.
1.239,-
€ 1.474,41 inkl. MwSt.
Art.-Nr. 3020155

| Maschinendaten | DX 13V* | DX 15V* |
|-----------------------------------|--------------------------------|----------------------|
| Elektrischer Anschluss | 230 V / 1 Ph ~50 Hz | |
| Motorleistung | 0,85 kW | |
| Bohrleistung Stahl (S235JR) | Ø 13 mm | Ø 15 mm |
| Dauerbohrleistung Stahl (S235JR) | Ø 11 mm | Ø 12 mm |
| Spindelaufnahme | B 16 | MK2 |
| Ausladung / Pinolenhub | 235 mm / 60 mm | |
| Spindeldrehzahlen | 100 - 3.000 min ⁻¹ | |
| Stufenanzahl | Drehzahl elektronisch regelbar | |
| Bohrtisch L x B / T-Nuten | - | 290 x 290 mm / 10 mm |
| Maschinenfuß L x B / T-Nutengröße | 280 x 290 mm / 14 mm | 290 x 280 mm / 14 mm |
| Abmessungen Länge x Breite x Höhe | 325 x 517 x 895 mm | 425 x 475 x 980 mm |
| Nettogewicht | 51 kg | 66 kg |

OPTi^{drill}® DX 17E / DX 17V - Tischbohrmaschinen mit stufenlos einstellbarer Drehzahlregelung

Argumente, die in Qualität, Leistung und Preis überzeugen

- ▶ Beste Kraftübertragung durch Aluminium-Riemenscheiben
- ▶ Bohrspindel mit Präzisionskugellagern
- ▶ Höhenverstellbarer Futterschutz mit Mikroschalter
- ▶ Schmutz- und wasserresistente, leicht zu reinigende Folientastatur
- ▶ Blendfreie LED-Beleuchtung links und rechts im Bohrkopf integriert

DX 17V-Highlight der Maschine - die menügesteuerte Bedienung der Arbeitsmodi Bohren/Gewindeschneiden.

- ▶ Beim Bohren und Gewindeschneiden stellt die Maschine nach Angabe des Bohrdurchmessers und des Materials selbstständig die optimale Drehzahl für das Werkzeug ein.
- ▶ Akustisches Signal bei Erreichen der Bohrtiefe
- ▶ Reduzierte Drehzahl im Gewindeschneidmodus
- ▶ Sprachauswahl im Anzeigenfeld wahlweise DE-EN-FR-RU
- ▶ Gewindeschneidmodus
- ▶ Digitaler Referenzpunkt
- ▶ Digitaler Teilezähler

SIEMENS SINAMICS V 20



DX 17E



LCD-Display

- Spindeldrehzahl
- Tiefenanzeige (Soll/Ist)
- Rechts-/Linkslauf

DX 17V

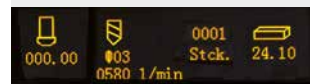

OLED-Display

- Spindeldrehzahl
- Tiefenanzeige (Soll/Ist)
- Stückzähler
- Bohr- oder Gewindetiefe
- Gewähltes Werkzeug und Werkstoff

LIEFERUMFANG:

- ▶ Schnellspannbohrfutter 1-13 mm
- ▶ Adapter MK2-B16

DX 17E
statt € 1.850,00 zzgl. MwSt.
1.759,-
€ 2.093,21 inkl. MwSt.
Art.-Nr. 3020168

DX 17V
statt € 2.050,00 zzgl. MwSt.
1.969,-
€ 2.343,11 inkl. MwSt.
Art.-Nr. 3020170

| Maschinendaten | DX 17E * | DX 17V* |
|---|------------------------------|---------|
| Elektrischer Anschluss | 230 V / 1 Ph ~50 Hz | |
| Motorleistung | 1,0 kW | |
| Bohrleistung Dauerbohrl. Stahl (S235JR) | Ø 16 mm / Ø 13 mm | |
| Gewindeschneiden | - | M 8 |
| Spindelaufnahme | MK2 | |
| Ausladung / Pinolenhub | 235 mm / 60 mm | |
| Spindeldrehzahlen | 50 - 4.000 min ⁻¹ | |
| Drehzahlstufen | elektronisch regelbar | |
| Arbeitsfläche Tisch L x B / T-Nuten | 290 x 290 mm / 10 mm | |
| Säulendurchmesser | Ø 60 mm | |
| Abmessungen Länge x Breite x Höhe | 425 x 481 x 910 mm | |
| Nettogewicht | 73 kg | |



*Hinweis: Wichtige Informationen zum Betrieb von Maschinen mit Frequenzumrichter siehe Rückseite. Die Bohrmaschinen (Frequenzumrichter) entsprechen der Norm DIN EN 55011: Klasse C2

OPTIgrind® GU 15 / GU 18 / GU 20 / GU 25 / GU 30
Doppelschleifmaschinen von OPTIMUM. Ein Qualitätsprodukt für Handwerk und Industrie

VARIO-ANTRIEB



Argumente, die in Qualität, Leistung und Preis überzeugen

- ▶ Schwere, langlebige Industrierausführung mit wartungsfreiem Motor für den Dauereinsatz
- ▶ Gehäuse aus Aluminiumstrangguss
- ▶ Lange Lebensdauer und hohe Laufruhe durch gewuchteten Rotor mit Qualitätskugellagern
- ▶ Funkenschutz an jeder Schleifscheibe verringert den Funkenflug und ist aus bruchsicherem Material
- ▶ Stabile verstellbare Werkstückauflage
- ▶ Vibrationsdämpfende Gummifüße
- ▶ Grob- und Feinschleifscheibe (K36/K60) im Standardlieferumfang



Abb.: GU 20



Abb.: GU 30

▶ Schleifzubehör finden Sie unten

LIEFERUMFANG:

- ▶ Grobschleifscheibe K36
- ▶ Feinschleifscheibe K80

GU 15
statt € 149,00 zzgl. MwSt.
139,-
€ 165,41 inkl. MwSt.
Art.-Nr. 3101505

GU 18
statt € 165,00 zzgl. MwSt.
149,-
€ 177,31 inkl. MwSt.
Art.-Nr. 3101510

GU 20 (230V)
statt € 199,00 zzgl. MwSt.
189,-
€ 224,91 inkl. MwSt.
Art.-Nr. 3101515

GU 20 (400V)
statt € 220,00 zzgl. MwSt.
209,-
€ 248,71 inkl. MwSt.
Art.-Nr. 3101520

GU 25
statt € 315,00 zzgl. MwSt.
299,-
€ 355,81 inkl. MwSt.
Art.-Nr. 3101525

GU 30
statt € 990,00 zzgl. MwSt.
799,-
€ 950,81 inkl. MwSt.
Art.-Nr. 3101530

| Maschinendaten | GU 15 | GU 18 | GU 20 | GU 25 | GU 30 |
|-------------------------|-------------------------|-------------------------|-------------------------|-------------------------|-------------------------|
| Elektrischer Anschluss | 230 V / 1 Ph ~50 Hz | 230 V / 1 Ph ~50 Hz | 230 V oder 400 V | 400 V / 3 Ph ~50 Hz | 400 V / 3Ph ~50 Hz |
| Motorleistung | 450 W | 450 W | 600 W | 1,5 KW | 2,2 KW |
| Schleifscheiben | Ø 150 x 20 mm | Ø 175 x 25 mm | Ø 200 x 30 mm | Ø 250 x 40 mm | Ø 300 x 50 mm |
| Wellendurchmesser | Ø 16 mm | Ø 16 mm | Ø 16 mm | Ø 20 mm | Ø 25 mm |
| Nennweite Absaugstutzen | Ø 34 mm | Ø 34 mm | Ø 34 mm | Ø 34 mm | Ø 35 / Ø 50 mm |
| Drehzahl | 2.850 min ⁻¹ | 2.850 min ⁻¹ | 2.850 min ⁻¹ | 2.850 min ⁻¹ | 1.450 min ⁻¹ |
| Abmessungen L x B x H | 389 x 205 x 265 mm | 389 x 235 x 280 mm | 495 x 260 x 330 mm | 471 x 320 x 365 mm | 766 x 416 x 520 mm |
| Nettogewicht | 11 kg | 14 kg | 19 kg | 33 kg | 66 kg |

Schleifzubehör

| Schleifzubehör | Artikel-Nr. | € zzgl. MwSt |
|----------------|-------------|--------------|
|----------------|-------------|--------------|

Maschinenunterbau für GZ Schleifmaschinen

| | | |
|---------------|---------|---------------|
| GZ 20D | 3091120 | 209,00 |
| GZ 25D | 3091122 | 259,00 |
| GZ 30D | 3091124 | 299,00 |

- Stabil
- Geringer Platzbedarf



| Schleifzubehör | Artikel-Nr. | € zzgl. MwSt |
|----------------|-------------|--------------|
|----------------|-------------|--------------|

Vielzweckdrahtbürste

- Hochfester Stahldraht
- Made in EU



| | | |
|----------------|---------|---------------|
| FÜR GZ 20C | | |
| 0,35 mm | 3098081 | 39,00 |
| 0,5 mm | 3098082 | 49,00 |
| FÜR GZ 25C | | |
| 0,3 mm | 3098086 | 69,00 |
| 0,5 mm | 3098087 | 81,00 |
| FÜR GZ 40C | | |
| 0,2 mm | 3098092 | 162,00 |
| 0,35 mm | 3098093 | 129,00 |

NEU

| | | |
|---|---------|---------------|
| Rundbürste Stahldraht | 3098070 | 179,00 |
| • für Edelstahl | | |
| • für die Schleifer: GB 250B, GU25B und GZ25C | | |
| • Ø 250 x 32-37 mm mit Adapter 25 mm | | |
| • Drahtstärke 0,20 mm | | |



| Schleifzubehör | Artikel-Nr. | € zzgl. MwSt |
|----------------|-------------|--------------|
|----------------|-------------|--------------|

Schleifscheibe

- Normalkorund-Schleifscheibe
- Härte M - grau, **Made in Italy**



| | | |
|------------------------|---------|---------------|
| FÜR GZ 20 K 36 | 3098121 | 29,00 |
| FÜR GZ 20 K 60 | 3098123 | 29,00 |
| FÜR GZ 20 K 80 | 3098125 | 29,00 |
| FÜR GZ 25 K 36 | 3098131 | 65,00 |
| FÜR GZ 25 K 60 | 3098133 | 65,00 |
| FÜR GZ 25 K 80 | 3098135 | 65,00 |
| FÜR GZ 40D K 36 | 3098150 | 219,00 |
| FÜR GZ 40D K 60 | 3098152 | 219,00 |
| FÜR GZ 40D K 80 | 3098154 | 219,00 |

| | | |
|---------------------------------|---------|-------------|
| Schleifscheibenabrichter | 3101821 | 5,90 |
|---------------------------------|---------|-------------|

> Diamant



Polierscheibe

| | | |
|-------------------|---------|--------------|
| Hart 350 x 30 mm | 3107341 | 65,00 |
| Weich 350 x 30 mm | 3107340 | 65,00 |

MKS – Manuelle Metallkreissägen

- ▶ Zwei Schnittgeschwindigkeiten (außer 230 V)
- ▶ Untersetzungsgetriebe, geräuscharm im Ölbad laufend
- ▶ Drehbarer Maschinenkopf 45° nach links und 45° nach rechts
- ▶ Elektrische Anlage in Niederspannung 24 V, mit Not-Aus-Schalter, Hauptschalter, Drehzahlwahlschalter und Überlastschutz

- ▶ Bewegliche Schutzvorrichtung sorgt für optimale Sicherheit beim Schneiden
- ▶ Schnellspann-Schraubstock mit Antigrat-Vorrichtung, 45° nach links und 45° nach rechts drehbar
- ▶ Steuerhandgriff mit Sicherheitsschalter
- ▶ Automatische Membrankühlmittelpumpe mit serienmäßigem Kühlmittelfilter

Funktionsweise Halbautomat MKS 350 H:

- ▶ Mit zusätzlicher Halb-Automatik
- ▶ Aktivierung des Motors und Schließen des Schraubstocks
- ▶ Absenken des Sägekopfes zum Schnitt
- ▶ Rückkehr des Sägekopfes in Ausgangsposition und Anhalten des Motors
- ▶ Öffnen des Schraubstocks



MKS 250 N SET

MKS 275 N SET

MKS 315 N SET

MKS 350 H SET
mit Materialauflagearm
mit Rolle

| Lieferumfang MKS-SET | |
|---------------------------------|--|
| MKS | |
| Kühlmittleinrichtung mit Filter | |
| Längenschlag 500 mm | |
| Bedienwerkzeug | |
| HSS Sägeblatt ZT4 | |
| inkl. Unterbau | |

| MKS 250 N Set | MKS 255 N Set | MKS 275 N Set | MKS 315 N Set | MKS 350 Set | MKS 350 H Set |
|------------------------------|------------------------------|------------------------------|------------------------------|------------------------------|------------------------------|
| statt € 1.512,00 zzgl. MwSt. | statt € 1.622,00 zzgl. MwSt. | statt € 1.844,00 zzgl. MwSt. | statt € 2.569,00 zzgl. MwSt. | statt € 3.304,00 zzgl. MwSt. | statt € 6.279,00 zzgl. MwSt. |
| 1.399,- | 1.499,- | 1.769,- | 2.479,- | 3.169,- | 5.979,- |
| € 1.664,81 inkl. MwSt. | € 1.783,81 inkl. MwSt. | € 2.105,11 inkl. MwSt. | € 2.950,01 inkl. MwSt. | € 3.771,11 inkl. MwSt. | € 7.115,01 inkl. MwSt. |
| Art.-Nr. 3620251SET | Art.-Nr. 3620253SET | Art.-Nr. 3620275SET | Art.-Nr. 3620303SET | Art.-Nr. 3621350SET | Art.-Nr. 3620352SET |

| Technische Daten | | MKS 250 N | MKS 255 N | MKS 275 N | MKS 315 N | MKS 350 | MKS 350 H |
|----------------------------|-------------------|-----------------|-----------------|------------------|--------------------|--------------------|--------------------|
| Motorleistung | kW | 1,1 | 0,95 - 1,32 | 1,1 - 1,5 | 1,5 - 2,2 | 1,8 - 2,4 | 1,8 - 2,4 |
| Elektrischer Anschluss | V/Hz | 230/50 | 400/50 | 400/50 | 400/50 | 400/50 | 400/50 |
| Drehzahlen | min ⁻¹ | 40 | 40 - 80 | 40 - 80 | 40 - 80 | 40 - 80 | 40 - 80 |
| Spannweite Schraubstock | mm | 100 | 100 | 105 | 120 | 120 | 120 |
| Sägeblattdurchmesser | mm | Ø 250 | Ø 250 | Ø 275 | Ø 315 | Ø 350 | Ø 350 |
| Einlaufhöhe inkl. Unterbau | mm | 970 | 970 | 970 | 1.015 | 1.025 | 1.040 |
| Abmessungen (L x B x H) | mm | 800 x 830 x 755 | 800 x 830 x 755 | 830 x 900 x 1025 | 1000 x 1150 x 1475 | 1000 x 1200 x 1475 | 1000 x 1200 x 1475 |
| Gewicht | kg | 91 | 94 | 98 | 165 | 231 | 280 |
| Transportzuschlag** | | - | - | - | TPZ 200 = 45,00 € | TPZ 300 = 50,00 € | TPZ 300 = 50,00 € |

| Schnittkapazität MKS 250 N | | | | | Schnittkapazität MKS 255 N | | | | | Schnittkapazität MKS 275 N | | | | | Schnittkapazität MKS 315 N | | | | | Schnittkapazität MKS 350 / H | | | | |
|----------------------------|----|-------|-------|---------|----------------------------|----|-------|-------|---------|----------------------------|----|-------|--------|---------|----------------------------|----|-------|--------|---------|------------------------------|-----|---------|--------|---------|
| ● | ○ | □ | ▭ | ▭ | ● | ○ | □ | ▭ | ▭ | ● | ○ | □ | ▭ | ▭ | ● | ○ | □ | ▭ | ▭ | ● | ○ | □ | ▭ | ▭ |
| 40 | 70 | 70x70 | 55x95 | | 40 | 70 | 70x70 | 55x95 | | 45 | 80 | 80x80 | 70x100 | | 55 | 90 | 80x80 | 70x115 | | 60 | 110 | 100x100 | 80x120 | |
| 35 | 65 | 60x60 | 50x65 | 45°/45° | 35 | 65 | 55x55 | 55x60 | 45°/45° | 40 | 80 | 70x70 | 70x80 | 45°/45° | 50 | 80 | 70x70 | 70x70 | 45°/45° | 55 | 80 | 80x80 | 80x80 | 45°/45° |



Bestellen Sie Ihr Sägeblatt-SET

| Sägeblatt-Sets für Sägeotyp | Abmessung in mm | Sägeblätter pro Set* | Zahn-teilung | Art.-Nr. | statt € | € zzgl. MwSt. | Sägeblatt-Sets für Sägeotyp | Abmessung in mm | Sägeblätter pro Set* | Zahn-teilung | Art.-Nr. | statt € | € zzgl. MwSt. |
|-----------------------------|-----------------|----------------------|--------------|------------|---------|---------------|-----------------------------|-----------------|----------------------|--------------|------------|---------|---------------|
| MKS 250 N | 250x2x32 | 2 | 4, 6 | 3652504SET | 118,00 | 109,00 | MKS 315 N | 315x2,5x32 | 3 | 4, 6, 8 | 3653154SET | 327,00 | 299,00 |
| MKS 255 N | 250x2x32 | 2 | 4, 6 | 3652504SET | 124,00 | 109,00 | MKS 350 | 350x2,5x32 | 2 | 4, 6 | 3653504SET | 258,00 | 249,00 |
| MKS 275 N | 275x2,5x32 | 3 | 4, 6, 8 | 3652754SET | 207,00 | 199,00 | MKS 350 H | 350x2,5x32 | 2 | 4, 6 | 3653504SET | 258,00 | 249,00 |

* Pro Set ist immer ein Sägeblatt mit der in der Tabelle angegebenen Zahn-teilung t enthalten.
** Erläuterung der Transportzuschläge siehe Rückseite, Angaben zu TVP zzgl. MwSt.

MTS 356 – Metall-Trockenschneider – schnell und präzise Metall sägen ohne Kühlmittel

- ▶ Für gratarmes Sägen von Profilen und Rohren aus Stahl, Eisen, Kupfer, Messing, Aluminium, Kunststoffen, Verbundstoffen ohne Kühlmittel
- ▶ Es entstehen keine Funken beim Schneiden
- ▶ Motor mit Sanftanlauf, dadurch bequemere Handhabung beim Einschalten der Säge

- ▶ Mit Tiefenanschlag für präzise Schnitte
- ▶ Seriennmäßig mit praktischer Schnellspannung des Schraubstocks
- ▶ Mit einer Prismenspannbacke zum Aufstellen des Materials

| Lieferumfang MTS 356-SET | |
|----------------------------------|--|
| MTS 356 | |
| Prismenspannbacke 200 mm | |
| Bedienwerkzeug | |
| Sägeblatt 355 x 25,4mm Stahl Z80 | |
| Spitzenqualität Made In Japan | |

MTS 356 Set
statt € 630,95 zzgl. MwSt.
499,-
€ 593,81 inkl. MwSt.
Art.-Nr. 3840355SET



| Zubehör | Art.-Nr. | € zzgl. MwSt. |
|--------------------|----------|---------------|
| Unterbau MUG 1 | 3630000 | 49,00 |
| Prismenspannbacke* | 3850355 | 20,00 |

*Zum Gehrungsschneiden empfehlen wir eine 2. Prismenspannbacke

MTS 356 Set2 mit Unterbau
statt € 688,85 zzgl. MwSt.
549,-
€ 653,31 inkl. MwSt.
Art.-Nr. 3840355SET2



| Lieferumfang MTS 356-SET 2 | |
|----------------------------------|--|
| MTS 356 | |
| Prismenspannbacke | |
| Bedienwerkzeug | |
| Sägeblatt 355 x 25,4mm Stahl Z80 | |
| Spitzenqualität Made In Japan | |
| Unterbau MUG 1 | |

| Technische Daten | | MTS 356 | |
|--------------------------------------|-------------------|-------------------|--|
| Motorleistung 230 V / 50 Hz | kW | 2,2 | |
| Drehzahlen | min ⁻¹ | 1.300 | |
| Schnittbereich 0° | mm | 100 x 180 (H x B) | |
| Schnittbereich 0° | mm | 120 x 120 | |
| Schnittbereich 0° | mm | 132 | |
| Schnittbereich rechts 45°, links 39° | mm | 120 x 90 (H x B) | |
| Schnittbereich rechts 45°, links 39° | mm | 90 x 90 | |
| Schnittbereich rechts 45°, links 39° | mm | 105 | |
| Sägeblattdurchmesser | mm | Ø 355 | |
| Gewicht | kg | 23,5 | |

Serie HKS – Metallhandkreissäge für Betrieb und Baustelle zum Schneiden von Aluminium, Stahl und Edelstahl. HKS 320 auch zum Schneiden von Sandwichpaneelen

- ▶ Die ideale Maschine für Montagebetriebe, Schlossereien, Reparaturbetriebe, Messebauer usw.
- ▶ Ideal einsetzbar, wo Trennschleifer nicht stark genug sind oder unsauber arbeiten
- ▶ Schneidet Edelstahl gratarm
- ▶ Späne leiten die Hitze ab, dadurch nur geringe Hitzeentwicklung beim Schneiden
- ▶ Eintauchen ins Material möglich

- ▶ Stabiler und robuster Aufbau
- ▶ Haltegriff kann an zwei verschiedenen Positionen eingeschraubt werden
- ▶ Einfache Bedienung
- ▶ Hochbelastbarer Motor mit Sanftanlauf und Überlastschutz

- HKS 320**
- ▶ Optimal zum Sägen von Stahl, Sandwichpaneelen, Trapezblechen, Kabelkanälen, Stahlrohren und -profilen, Eisen- und NE-Metallen, Verbundmaterialien etc.
 - ▶ Integriertes Spänekipfah, Anschluss für optionale Absaugvorrichtung

Info & Video



HKS 230 Set
statt € 417,95 zzgl. MwSt.
319,-
€ 379,61 inkl. MwSt.
Art.-Nr. 3840231SET



| Lieferumfang HKS 230-SET | |
|----------------------------------|--|
| HKS 230 | |
| Sägeblatt 230 x 25,4mm Stahl Z48 | |
| Säge im Kunststoffkoffer | |

| Technische Daten | | HKS 230 * | HKS 320 |
|-----------------------------|-------------------|-----------------|-----------------|
| Motorleistung 230 V / 50 Hz | kW | 1,7 | 1,8 |
| Drehzahlen | min ⁻¹ | 2.200 | 1.700 |
| Schnittbereich 0° | mm | 80 | max. 128 |
| Schnittbereich 45° | mm | 56 | - |
| max. Sägeblattdurchmesser | mm | Ø 230 | Ø 320 |
| Sägeblattbohrung | mm | Ø 25,4 | Ø 25,4 |
| Sägeblattdicke | mm | 2 | 2 |
| Abmessungen (L x B x H) | mm | 620 x 320 x 270 | 500 x 342 x 355 |
| Gewicht | kg | 7,1 | 8,4 |

HKS 320 Set1
statt € 908,00 zzgl. MwSt.
869,-
€ 1.034,11 inkl. MwSt.
Art.-Nr. 3840321SET1

| Lieferumfang HKS 320-SET1 | |
|----------------------------------|--|
| HKS 320 | |
| 6mm Sechskantschlüssel | |
| Seitlicher Griff | |
| Sägeblatt 320 x 25,4mm Stahl Z80 | |

HKS 320 Set2
statt € 1.095,00 zzgl. MwSt.
999,-
€ 1.188,81 inkl. MwSt.
Art.-Nr. 3840321SET2

| Lieferumfang HKS 320-SET2 | |
|--|--|
| HKS 320 | |
| 6mm Sechskantschlüssel | |
| Seitlicher Griff | |
| Sägeblatt 320 x 25,4mm Stahl Z80 | |
| Führungsschiene 1400 mm | |
| 2 Schnellspannklemmen zu Führungsschiene | |

Universal-Hartmetall-Kreissägeblätter

- ▶ Für schnelle Schnitte in Stahl, Alu, Edelstahl, NE-Metalle, Profile, Vollmaterial, Bleche, Kabel
- ▶ **Passend auch für Trennsägen von Jepson, Global, Ryobi und Ridgid**
- ▶ Ermöglicht Schnitte ohne Kühlmittel
- ▶ Sägeblätter nachschärfbar

Speziell für die Maschinen und die jeweiligen Einsatzzwecke konstruierte Sägeblätter:



Spitzenqualität Made In Japan

| Sägeblätter für MTS 356 | Ø in mm | max. Drehzahl | Blattdicke | Zähne | Art.-Nr. | € zzgl. MwSt. |
|-------------------------|------------|-------------------------|------------|-------|----------|---------------|
| Stahl - Dünn | 355 x 25,4 | | 2,4 mm | 90 | 3853505 | 159,00 |
| Stahl S235JR | 305 x 25,4 | 1.500 min ⁻¹ | 2,4 mm | 60 | 3853051 | 119,00 |
| Aluminium | 355 x 25,4 | 1.500 min ⁻¹ | 2,4 mm | 80 | 3853502 | 125,95 |
| Stahl S235JR | 355 x 25,4 | 1.500 min ⁻¹ | 2,4 mm | 80 | 3853504 | 145,95 |

| Sägeblätter für HKS 230 | Ø in mm | max. Drehzahl | Blattdicke | Zähne | Art.-Nr. | € zzgl. MwSt. |
|-------------------------|------------|-------------------------|------------|-------|----------|---------------|
| Stahl - Dünn | 230 x 25,4 | | 1,4 mm | 68 | 3850235 | 75,95 |
| Stahl S235JR | 230 x 25,4 | 3.500 min ⁻¹ | 2,0 mm | 48 | 3850231 | 58,95 |
| Aluminium | 230 x 25,4 | 3.500 min ⁻¹ | 2,4 mm | 80 | 3850232 | 65,95 |
| Edelstahl | 230 x 25,4 | 3.500 min ⁻¹ | 1,8 mm | 60 | 3850233 | 69,95 |

| Sägeblätter für HKS 320 | Ø in mm | max. Drehzahl | Blattdicke | Zähne | Art.-Nr. | € zzgl. MwSt. |
|-------------------------|------------|---------------|------------|-------|----------|---------------|
| Edelstahl | 320 x 25,4 | | 2,2 mm | 84 | 3853203 | 149,00 |
| Stahl S235JR | 320 x 25,4 | | 2,2 mm | 80 | 3853204 | 139,00 |

MBS – Besonders leise und präzise Gehrungs-Metallbandsägen. Ideal für den Einsatz auf Baustelle und Montage

- ▶ Ideal zum Sägen von Stahl, Aluminium, Kupfer, PVC und Kunststoffrollen
- ▶ Stufenlose, elektronische Geschwindigkeitsregelung von 30-80 m/min.
- ▶ 60% leiser als vergleichbare Bandsägen
- ▶ Vibrations- und Verschleißarm dank Spezialgetriebe mit zwei großen Zahnrädern aus gehärtetem Stahl

- ▶ DC-Antriebsmotor mit niedriger Drehzahl und Carbon-Bürsten für eine bis zu 10mal höhere Lebensdauer
- ▶ Elektronische Temperatur- und Ampereaufnahmeüberwachung gegen Überlastung
- ▶ Massiver Sägebügel aus Aluminium-Druckguss und mit stabiler Transportsicherung



Abb. zeigt **MBS 105** auf Maschinenuntergestell **MUG 1**: Tragekapazität bis zu 100 kg, passend für MBS 105, MBS 125, MBS 150, MTS 356

Abb. zeigt **MBS 150** auf Universalwerkstisch **UWT 3200**: beidseitig stufenlos ausziehbare Auflagearme bis 2400 mm, Tragekapazität bis zu 225 kg

MBS 155 K - serienmäßig mit Unterbau, Kühlmittleinrichtung, Kühlmittelleitblech und 60 % Einschaltdauer

Manuell



- ▶ Guss-Bandlaufräder mit geschliffener Lauffläche ohne Gummiauflagen, dadurch für den Trocken- und Nassschnitt geeignet (Sägeband rutscht nicht ab)
- ▶ Sägebandspannung frontseitig über Handrad einstellbar



- ▶ Zweifach einstellbare Sägebandführungen statt nur einer
- ▶ Späneabstreifer aus Metall statt aus Filz, dadurch kein Verschleiß



- ▶ Sägebügel nachjustierbar ab MBS 125
- ▶ Garantierte Schnittgenauigkeit von max. 0,3 mm Verlauf auf 100 mm Schnittlänge
- ▶ Jede Maschine einzeln in Italien auf Präzision geprüft

| Standard-Lieferumfang | |
|---|--|
| Materialanschlag | |
| Bi-Metallsägeband (M 42 Zahnteilung 6 – 10) | |

| MBS 105 | MBS 125 | MBS 150 | MBS 155 K |
|----------------------------|----------------------------|----------------------------|------------------------------|
| statt € 455,00 zzgl. MwSt. | statt € 595,00 zzgl. MwSt. | statt € 965,00 zzgl. MwSt. | statt € 1.219,00 zzgl. MwSt. |
| 399,- | 549,- | 869,- | 1.099,- |
| € 474,81 inkl. MwSt. | € 653,31 inkl. MwSt. | € 1.034,11 inkl. MwSt. | € 1.307,81 inkl. MwSt. |
| Art.-Nr. 3630105 | Art.-Nr. 3630125 | Art.-Nr. 3630150 | Art.-Nr. 3630152 |

| Lieferumfang MBS 155 K | |
|---------------------------|--|
| Mit Standard-Lieferumfang | |
| zusätzlich Unterbau | |
| Kühlmittleinrichtung | |
| Kühlmittelleitblech | |

| MBS 105 SET + MUG 1 | MBS 125 Set + UWT 3200* | MBS 150 Set + UWT 3200 |
|----------------------------|----------------------------|------------------------------|
| statt € 514,50 zzgl. MwSt. | statt € 764,00 zzgl. MwSt. | statt € 1.134,00 zzgl. MwSt. |
| 429,- | 659,- | 975,- |
| € 515,51 inkl. MwSt. | € 784,21 inkl. MwSt. | € 1.160,25 inkl. MwSt. |
| Art.-Nr. 3630105SET | Art.-Nr. 3630125SET | Art.-Nr. 3630150SET |

| Technische Daten | | MBS 105** | MBS 125** | MBS 150** | MBS 155 K |
|-----------------------------|----|------------------|------------------|-----------------|-------------------|
| Motorleistung 230 V / 50 Hz | W | 1.010 | 1.010 | 2.000 | 2.000 |
| Sägebandgeschwindigkeit | | 30 – 80 | 30 – 80 | 30 – 80 | 30 – 80 |
| Sägeblattabmessungen | mm | 1335 x 13 x 0,65 | 1440 x 13 x 0,65 | 1735 x 13 x 0,9 | 1735 x 13 x 0,9 |
| Abmessungen (L x B x H) | mm | 630 x 300 x 410 | 700 x 350 x 410 | 875 x 420 x 465 | 1010 x 420 x 1335 |
| Gewicht | kg | 20,5 | 23,5 | 35 | 91 |

Spannbereich

| | MBS 105 | | | | MBS 125 | | | | MBS 150 | | | | MBS 155 K | | | |
|-----|---------|------|--------|---------|---------|------|---------|---------|---------|------|---------|---------|-----------|------|---------|--------|
| | ○ | □ | ▭ | ▮ | ○ | □ | ▭ | ▮ | ○ | □ | ▭ | ▮ | ○ | □ | ▭ | ▮ |
| 90° | 105 | 73,5 | 110x60 | 100x105 | 125 | 87,5 | 125x120 | 120x125 | 150 | 105 | 150x140 | 130x150 | 150 | 105 | 150x140 | 85x160 |
| 45° | 70 | 49 | 65x75 | 70x50 | 80 | 56 | 110x70 | 70x110 | 100 | 70 | 120x90 | 90x130 | 95 | 66,5 | 105x90 | 75x130 |
| 60° | - | - | - | - | 45 | 31,5 | 70x40 | 40x70 | 55 | 38,5 | 70x55 | 55x70 | 60 | 42 | 65x60 | 60x65 |

| Sägebänder MBS 105 | Zähne | Art.-Nr. | € zzgl. MwSt. |
|-------------------------------|--------------|----------|---------------|
| Bi-Metall 1335 x 13 x 0,65 mm | M 42 Z 6-10 | 3650011 | 13,50 |
| Bi-Metall 1335 x 13 x 0,65 mm | M 42 Z 10-14 | 3650012 | 13,50 |

| Sägebänder MBS 125 | Art.-Nr. | € zzgl. MwSt. |
|-------------------------------|--------------|----------------------|
| Bi-Metall 1440 x 13 x 0,65 mm | M 42 Z 6-10 | 3650014 14,00 |
| Bi-Metall 1440 x 13 x 0,65 mm | M 42 Z 10-14 | 3650015 14,00 |

| Sägebänder MBS 150/MBS 155 K | Art.-Nr. | € zzgl. MwSt. |
|------------------------------|--------------|----------------------|
| Bi-Metall 1735 x 13 x 0,9 mm | M 42 Z 6-10 | 3650017 16,00 |
| Bi-Metall 1735 x 13 x 0,9 mm | M 42 Z 10-14 | 3650018 16,00 |

| Sägebandsets | Art.-Nr. | € zzgl. MwSt. |
|---|----------|---------------|
| für MBS 105 (Bi-Metall, 1335 x 13 x 0,65 mm, je 1 Stück: Z6<10°, Z6-10, Z10-14) | 3650020 | 36,45 |
| für MBS 125 (Bi-Metall 1440 x 13 x 0,65 mm, je 1 Stück: Z6<10°, Z6-10, Z10-14) | 3650021 | 37,80 |
| für MBS 150/155K (Bi-Metall 1735 x 13 x 0,9 mm, je 1 Stück Z6<10°, Z6-10, Z10-14) | 3650022 | 43,20 |

| Zubehör | Art.-Nr. | statt € zzgl. MwSt. |
|--|------------|---------------------------|
| Universalwerkstisch UWT 3200* | 5900020 | 169,00 |
| Anbauadapter für MBS125 an UWT 3200 | 3630125-1 | 65,00 |
| Hochleistungsspray „Mecutpray“ 500ml | 38760.1150 | 10,84 |
| „Chipmag“ magnetisches Spanabhebegerät | 3850010 | 46,00 39,90 |

Elektrischer Gabelhubwagen EHW 12 / EHW 15 / EHW 20 – vollelektrische Ausführung mit Lithium-Ionen-Akku

- ▶ Sehr wendig und geringes Gesamtgewicht, geeignet auch für den Einsatz auf engem Raum, auf der Hubladebühne oder als Mitnahmeggerät auf LKWs
- ▶ Stufenlose, bequeme Steuerung der Fahrgeschwindigkeit über Wippentaster
- ▶ Low-Speed-Funktion ermöglicht langsames Rangieren mit senkrechter Deichsel – perfekt bei beengten Platzverhältnissen!

- ▶ Ergonomischer Deichselkopf für hohen Bedienkomfort
- ▶ Leistungsstarker und wartungsfreier Lithium-Ionen-Akku
- ▶ Hohe Verfügbarkeit dank sehr kurzer Ladezeit von nur zweieinhalb bis drei Stunden und Möglichkeit des Zwischenladens in Pausen oder während Stillstandzeiten

- ▶ Integriertes Akku-Management-System sorgt für Langzeiterhaltung und Sicherheit beim Ladevorgang
- ▶ Batterieentladeanzeige an der Deichsel
- ▶ Akku einfach zu entnehmen und einzusetzen
- ▶ CAN-bus Schnittstelle und Curtis-Wartungssteuerung für einfache und schnelle Diagnose (externe Diagnose-Software nötig)
- ▶ **EHW 20:** leichtes, sicheres Rangieren in engen Kurven durch automatische Geschwindigkeitsreduzierung um 50% bei starkem Deichseleinschlag



› Einfaches, wendiges und müheloses Manövrieren von schweren Lasten



EHW 12 - Abbildung mit Zubehör Seitenstützrollen

- ▶ Leistungsstarker Lithium-Ionen Akku
- ▶ Ideal zur Be- und -Entladung von LKW und als Mitnahmeggerät
- ▶ Sehr wendig, kompakt und geringes Gewicht
- ▶ Low-Speed-Funktion für Rangieren mit senkrechter Deichsel



EHW 15

Lieferumfang:

- › Batterieaufladegerät
- › Li-ion Batterie 24V/20Ah

Lieferumfang EHW 12 / 15:

- › Batterieaufladegerät
- › Li-ion Batterie 24V/20Ah

Lieferumfang EHW 20:

- › Batterieaufladegerät
- › Li-ion Batterie 48V/20Ah

| EHW 12 | EHW 15 | EHW 20 |
|------------------------------|------------------------------|------------------------------|
| statt € 1.550,00 zzgl. MwSt. | statt € 1.759,00 zzgl. MwSt. | statt € 2.475,00 zzgl. MwSt. |
| 1.339,- | 1.559,- | 2.099,- |
| € 1.593,41 inkl. MwSt. | € 1.855,21 inkl. MwSt. | € 2.497,81 inkl. MwSt. |
| Art.-Nr. 6160112 | Art.-Nr. 6160115 | Art.-Nr. 6160120 |

| Technische Daten | | EHW 12 | EHW 15 | EHW 20 |
|---------------------------|-------|-------------------|-------------------|-------------------|
| Tragkraft | t | 1,2 | 1,5 | 2,0 |
| Tragbreite | mm | 540 | 540 | 540 |
| Gabelbreite /-länge | mm | 160 / 1150 | 160 / 1150 | 160 / 1150 |
| Hubbereich | mm | 80 – 195 | 80 – 195 | 80 – 195 |
| Wenderadius | mm | 1337 | 1330 | 1336 |
| Hubgeschwindigkeit | m/s | 0,031 | 0,02 | 0,017 |
| Absenkgeschwindigkeit | m/s | 0,069 | 0,05 | 0,017 |
| Fahrgeschwindigkeit | km/h | 4,6 | 4,6 | 4,8 |
| Max. Steigung beladen | % | 4 | 6 | 7 |
| Max. Steigung unbeladen | % | 16 | 16 | 16 |
| Fahrmotor Leistung | kW | 0,65 | 0,65 | 0,75 |
| Hubmotor Leistung | kW | 0,5 | 0,5 | 0,8 |
| Batteriespannung | V | 24 | 24 | 48 |
| Länge x Breite x Höhe ca. | mm | 1537 x 540 x 1160 | 1530 x 540 x 1160 | 1536 x 540 x 1160 |
| Chassishöhe | mm | 628 | 628 | 628 |
| Gewicht ca. | kg | 124 | 123 | 149 |
| Batteriegewicht | kg | 4,4 | 4,6 | 7,5 |
| Lenkrollen (Ø x Breite) | mm | 210 x 70 | 210 x 70 | 210 x 70 |
| Gabelrollen (Ø x Breite) | mm | 80 x 93 | 80 x 93 | 80 x 93 |
| Geräuschpegel | dB(A) | 70 | 70 | 70 |

| Ausstattung | | EHW 12 | EHW 15 | EHW 20 |
|------------------------|--|--------------------------|----------|---------------------|
| Seitenstützrollen | | – | ja | ja |
| Batterieentladeanzeige | | LED | LCD | LCD |
| Low-Speed-Funktion | | ja | ja | ja |
| Entsperren | | Elektronischer Schlüssel | PIN-Code | PIN-Code, RFID Chip |

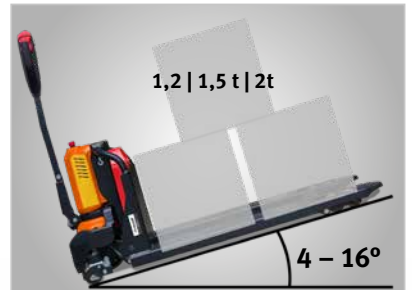

| Modelle | PHW12N | PHW15N | PHW20N |
|--------------------------|--------|--------|--------|
| Steigfähigkeit mit Last | 4% | 6% | 7% |
| Steigfähigkeit ohne Last | 16% | 16% | 16% |



| Zubehör EHW 12 | Art.-Nr. | € zzgl. MwSt. |
|---|----------|---------------|
| ① Li-ion Batterie 24V/20Ah | 6161242 | 299,00 |
| ① Li-ion Batterie 24V/36Ah | 6161243 | 489,00 |
| ② Anbausatz gefederte Seitenstützrollen › Für hervorragende Fahr- und Kurvenstabilität | 6161000 | 90,00 |

- Lieferumfang:**
› Zwei gefederte Seitenstützrollen
› Zwei Abdeckungen

| Zubehör EHW 15 | Art.-Nr. | € zzgl. MwSt. |
|--------------------------|----------|---------------|
| Li-ion Batterie 24V/20Ah | 6161242 | 299,00 |
| Li-ion Batterie 24V/36Ah | 6161243 | 489,00 |

| Zubehör EHW 20 | Art.-Nr. | € zzgl. MwSt. |
|--------------------------|----------|---------------|
| Li-ion Batterie 48V/20Ah | 6161482 | 469,00 |

Handgabelhubwagen PHW – Komfortabel zu bedienen, belastbar und wendig

- ▶ Heben, Senken und Neutralposition über Einhandhebel bedienbar
- ▶ Leichtgängige Hydraulikpumpe mit hartverchromtem Kolben und Überdruckventil
- ▶ Absenkgeschwindigkeit über feinfühliges Ablassventil stufenlos einstellbar
- ▶ Leichtes Verfahren auch von schweren Lasten dank extraleiser Aluminium-Lenkrollen mit Vollgummilaufflächen und Tandemgabelrollen aus Polyurethan
- ▶ Robuste Kugellager in allen Rädern und Rollen
- ▶ Stahlrahmen und Gabel in sehr stabiler und verwindungssteifer Schalenbauweise
- ▶ Ergonomisch geformte Deichsel mit Kunststoffmantel am Griff
- ▶ Mit verschiedenen Gabellängen erhältlich



PHW 2506 K
(kurz)

PHW 2506
(standard)

PHW 2506 L
(lang)

| Technische Daten | PHW 2506 K (kurz) | PHW 2506 | PHW 2506 L (lang) |
|---------------------------|-------------------|---------------|-------------------|
| Tragkraft | | 2,5 t | |
| Tragbreite | | 540 mm | |
| Gabelbreite | | 160 mm | |
| Gabellänge | 800 mm | 1.150 mm | 1.800 mm |
| Hubbereich | | 85 – 200 mm | |
| Lenkeinschlag | 186° | 210° | 186° |
| Wenderadius | 835 mm | 1.275 mm | 1.790 mm |
| Lenkrollen (Ø x Breite) | | 200 x 50 mm | |
| Lastrollen (Ø x Breite) | | 80 x 70 mm | |
| Abmessungen (LxBxH) in mm | 1190x540x1240 | 1540x540x1230 | 2190x540x1240 |
| Gewicht ca. | 63 kg | 69 kg | 107 kg |

GHHW 1000 – Gabelhochhubwagen mit 1 t Tragkraft

- ▶ Kompakte Stahlprofilkonstruktion und verschleißarme kugelgelagerte Rollen
- ▶ Keine Funken durch statische Aufladung und keine elektromagnetischen Felder
- ▶ Heben per Fuß- oder Handhebel
- ▶ Feste Gabelbreite von 550 mm
- ▶ Wendekreis 1.380 mm
- ▶ Benötigte Gangbreite 2.112 mm

Info & Video



GHHW 1000
statt € 1.069,00 zzgl. MwSt.
949,-
€ 1.129,31 inkl. MwSt.
Art.-Nr. 6151016

| Technische Daten | GHHW 1000 |
|-----------------------|------------------------|
| Tragkraft | 1 t |
| Gesamtbreite | 755 mm |
| Gabel Länge x Breite | 1.150 x 170 mm |
| Gabelhöhe min. / max. | 90 / 1.600 mm |
| Lenkeinschlag | 210° |
| Maße (L x B x H) | 1.705 x 755 x 1.980 mm |
| Gewicht | 230 kg |



▶ Der Fußhebel ermöglicht kräftesparendes Heben

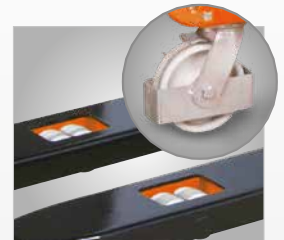

- ▶ Stabile Konstruktion mit großen Lenkrollen und doppelten Lastrollen aus Polyurethan
- ▶ Keine Funken durch statische Aufladung und keine elektromagnetischen Felder, somit auch für brennbare oder explosive Stoffe geeignet

Trockensauger dryCAT – M-Klasse-Sauger für giftige und gesundheitsschädliche Stoffe

- ▶ Trocken-Ausführung für Staub und andere Feststoffpartikel
- ▶ Motoren ausgestattet mit Kupferwicklungen und Motorschutz für hohe Lebensdauer
- ▶ Kartuschen-Filter mit extrem großer Filterfläche gewährleistet gleichbleibende Saugleistung
- ▶ Elastischer und flexibler Saugschlauch widersteht hoher Belastung und jeglicher Art von Verdrehung

- ▶ Steckdose zum Anschluss von Elektrowerkzeugen
- ▶ Schlauchanschluss am Behälter mit Verriegelung verhindert ungewolltes Lösen des Schlauchs während der Reinigung
- ▶ 2-motorige Modelle mit separaten Ein- und Ausschaltern. Der Bediener kann selbst wählen wie viele Motoren arbeiten sollen. Dies ermöglicht eine deutliche Einsparung an Energie



dryCAT 137 RSC M-Class
statt € 585,00 zzgl. MwSt.
489,-
€ 581,91 inkl. MwSt.
Art.-Nr. 7002150

dryCAT 133 IRSC M-Class
statt € 589,00 zzgl. MwSt.
499,-
€ 593,81 inkl. MwSt.
Art.-Nr. 7002145



dryCAT 137 RSC
M-Class

dryCAT 133 IRSC
M-Class

| Technische Daten | | dryCAT 137 RSC M-Class | dryCAT 133 IRSC M-Class |
|------------------------------------|-------|---------------------------|----------------------------|
| Saugertyp | | trocken | |
| Aufnahmeleistung | kW | 1 | |
| Luftmenge | l/min | 3333 | |
| Behältervolumen | l | 37 | 33 |
| Schlauchdurchmesser /-länge | mm/m | 38 / 4 | |
| Anzahl Motoren | | 1 | |
| Elektrischer Anschluss | | 230 V ~50 Hz | |
| Kabellänge | m | 8,5 | |
| Max. Anschlusswert Gerätesteckdose | kW | 2,6 | |
| Unterdruck | mBar | 223 | |
| Schalldruckpegel | dB(A) | 72 | |
| Behältermaterial | | Kunststoff | Edelstahl |
| Abmessungen (L x B x H) | mm | 390 x 390 x 900 | 430 x 430 x 830 |
| Gewicht | kg | 15 kg | |

- Zubehör**
- ▶ **Filterbeutel – 15 l Fassungsvermögen (VE 5)**, Art.-Nr. 7010253, **19,90 €** zzgl. MwSt.
 - ▶ **HEPA-Kartuschen-Filter M-Klasse**, Art.-Nr. 7010333, **35,50 €** zzgl. MwSt.
 - ▶ **Saugschlauch Ø 29 mm / 5 m mit Anschluss für Elektrowerkzeug**, Art.-Nr. 7013055, **39,90 €** zzgl. MwSt.



Lieferumfang:

- ▶ Saugschlauch 4 m, Griffstück mit Fehlluftregulierung, Saugrohr steckbar, Bodendüse trocken, Runddüse mit Bürste, Flachdüse, Reduzierung, Kartuschen-Filter, M-Klasse Filterbeutel



STAUBKLASSE M
geeignet, um Staub mit einem Grenzwert an berufsbedingter Exposition höher als 0,1 mg/m³ zu trennen, wie z.B. Holzstäube, Lack, Keramik.

Trockensauger dryCAT 125 IRS M-Class Pro – M-Klasse-Trockensauger für giftige und gesundheitsschädliche Stoffe

- ▶ Konstruiert für den täglichen Einsatz, mit großem, robustem Fahrgestell
- ▶ Spezielle Komponenten verhindern elektrostatische Aufladung
- ▶ Steckdose zum Anschluss von Elektrowerkzeugen
- ▶ Automatenlauf beim Einschalten des angeschlossenen Elektrowerkzeugs

- ▶ Motor mit Kupferwicklungen und Motorschutz
- ▶ Bequemes Ausleeren des Behälters ohne Abnehmen des Saugerkopfes und ohne Kontakt mit den schmutzigen Filtern dank ablösbarem Behälter
- ▶ Bruch sichere Klammern zur Befestigung des Kopfs
- ▶ Rostfreier Edelstahlbehälter



dryCAT 125 IRS M-Class Pro
statt € 989,00 zzgl. MwSt.
839,-
€ 998,41 inkl. MwSt.
Art.-Nr. 7002160

| Technische Daten | | dryCAT 125 IRS M-Class Pro |
|------------------------------------|-------|-------------------------------|
| Saugertyp | | trocken |
| Luftmenge | l/min | 3583 |
| Unterdruck | mBar | 245 |
| Behältervolumen | l | 25 l |
| Behältermaterial | | Edelstahl |
| Schlauchdurchmesser /-länge | | 38 mm / 4 m |
| Anzahl Motoren | | 1 |
| Motor Kühlung | | Bypass |
| Schalldruckpegel | dB(A) | 75 |
| Aufnahmeleistung | kW | 1 |
| Anschlussspannung | V | 230 – 240 |
| Netzfrequenz | Hz | 50/60 |
| Anschlusswert max. Gerätesteckdose | kW | 2,6 |
| Abmessungen (L x B x H) | mm | 580 x 700 x 1150 |
| Gewicht ca. | | 40 kg |



STAUBKLASSE M
geeignet, um Staub mit einem Grenzwert an berufsbedingter Exposition höher als 0,1 mg/m³ zu trennen, wie z.B. Holzstäube, Lack, Keramik.

Zubehör dryCAT 125 IRS M-Class Pro

SET: Schlauch- & Düsensatz 4 mtr. Ø 36 mm
Bestehend aus: Saugschlauch, Saugrohr, Handgriff, Bodendüse, Flachdüse, Rundbürste, Universaladapter, Staubschutz für Bohrmaschine
Art.-Nr. 7013623, **99,00 €** zzgl. MwSt.

Poly-Kartuschenfilter, Art.-Nr. 7010256, **62,90 €** zzgl. MwSt.

M-Klasse-Filterbeutel (VE 10), Art.-Nr. 7010334, **64,00 €** zzgl. MwSt.



Lieferumfang dryCAT 125 IRS M-Class Pro:

- ▶ Poly-Kartuschenfilter
- ▶ M-Klasse-Filterbeutel
- ▶ Schlauch, antistatisch Ø 35 mm / 4 m mit Anschlüssen
- ▶ Saugrohr Ø 36 mm / 0,5 m
- ▶ Antistatisches Griffstück mit Fehlluftregulierung
- ▶ Bodendüse trocken
- ▶ Flachdüse Ø 36 mm
- ▶ Runddüse mit Bürste
- ▶ Universaladapter
- ▶ Staubschutz für Bohrmaschine

Nass-/Trockensauger wetCAT 120 RH / wetCAT 131 IRH – Zum Saugen von Flüssigkeiten und Feststoffpartikeln

- ▶ Integrierte Steckdose zum Anschluss von Elektrowerkzeugen
- ▶ Anlaufautomatik beim Einschalten eines angeschlossenen Elektrowerkzeugs
- ▶ Manuelle Filterabreinigung für freie Filter und gleichbleibend hohe Saugkraft
- ▶ Gebläsefunktion zum Reinigen von schwer erreichbaren Lücken



Filterreinigung per Knopfdruck



wetCAT 120 RH
statt € 129,00 zzgl. MwSt.
99,-
€ 117,81 inkl. MwSt.
Art.-Nr. 7002110

wetCAT 131 IRH
statt € 139,00 zzgl. MwSt.
109,-
€ 129,71 inkl. MwSt.
Art.-Nr. 7002115



wetCAT 120 RH



wetCAT 131 IRH

| Technische Daten | | wetCAT 120 RH | wetCAT 131 IRH |
|-------------------------|-------|-----------------|-----------------|
| Saugertyp | | Nass & Trocken | Nass & Trocken |
| Luftmenge | l/min | 1800 | 1800 |
| Behältervolumen | l | 20 | 30 |
| Schlauchdurchmesser | mm | 35 | 35 |
| Kabellänge | m | 8,5 | 8,5 |
| Anzahl Motoren | | 1 | 1 |
| Motor Kühlung | | Bypass | Bypass |
| Schalldruckpegel | dB(A) | 76 | 76 |
| Aufnahmeleistung | kW | 1,2 | 1,2 |
| Anschlussspannung | V | 220 – 240 | 220 – 240 |
| Unterdruck | mbar | 160 | 160 |
| Behältermaterial | | Kunststoff | Edelstahl |
| Abmessungen (L x B x H) | mm | 429 x 368 x 645 | 429 x 368 x 658 |
| Gewicht | kg | 9 | 9,5 |

Zubehör

- Abluftfilter HEPA E10, Art.-Nr. 7013526, 10,90 € zzgl. MwSt.
- 10x Abluftfilter Stoff für wetCAT 120 RH, Art.-Nr. 7013530, 30,00 € zzgl. MwSt.
- 10x Abluftfilter Stoff für wetCAT 131 RH, Art.-Nr. 7013531, 38,00 € zzgl. MwSt.

- Lieferumfang:**
- › Schlauch 2,0 m mit Anschluss und Griffstück
 - › Flachdüse
 - › Runddüse mit Bürste
 - › Bodendüse mit Klappbürste
 - › Bodendüse nass/trocken
 - › Saugrohr Ø 35 mm / 3 x 0,33 m, Aluminium
 - › Abluftfilter HEPA E10



Nass- und Trockensauger wetCAT 130 RS M-Class – Kompakter M-Klasse Sauger

- ▶ Gerätesteckdose mit Einschaltautomatik für Elektrowerkzeuge
- ▶ Halbautomatische Filterabreinigung

- ▶ Schlagfestes Kunststoffgehäuse
- ▶ Optische Filterüberwachungsanzeige

- ▶ PU-ummantelte Laufräder mit ruhigem Lauf
- ▶ Elastischer, widerstandsfähiger Saugschlauch im Lieferumfang



STAUBKLASSE M
geeignet, um Staub mit einem Grenzwert an berufsbedingter Exposition höher als 0,1 mg/m³ zu trennen, wie z.B. Holzstäube, Lack, Keramik.



M-KLASSE SAUGER



wetCAT 130 RS M-Class
statt € 369,00 zzgl. MwSt.
319,-
€ 379,61 inkl. MwSt.
Art.-Nr. 7001150



Zubehör

- Kartuschenfilter HEPA E10, Art.-Nr. 7015008, 39,00 € zzgl. MwSt.
- Filterbeutel, Art.-Nr. 7015012, 36,00 € zzgl. MwSt.
- Schaumfilter, Art.-Nr. 7015009, 15,90 € zzgl. MwSt.
- Abluftfilter, Art.-Nr. 7015010, 32,00 € zzgl. MwSt.

| Technische Daten | | wetCAT 130 RS M-Class |
|-------------------------|-------|-----------------------|
| Saugertyp | | Nass & Trocken |
| max. Luftmenge | l/min | 4.200 |
| Behältervolumen | l | 30 |
| Schlauchdurchmesser | mm | 35 |
| Schlauchlänge | m | 4 |
| Anzahl Motoren | | 1 |
| Motor Kühlung | | Bypass |
| max. Unterdruck | mBar | 240 |
| Schalldruckpegel | dB(A) | 79 |
| Aufnahmeleistung | kW | 3,6 |
| Elektrischer Anschluss | V | 230 V ~50/60 Hz |
| Behältermaterial | | Kunststoff |
| Abmessungen (L x B x H) | mm | 510 x 360 x 560 |
| Gewicht | kg | 7,5 |

- Lieferumfang:**
- › Schlauch Ø 35 mm / 4,0 m
 - › Griffstück
 - › 2-teiliges Saugrohr
 - › Fugendüse
 - › Bodendüse nass/trocken
 - › Bodendüse trocken
 - › Universaladapter
 - › Bodendüse nass
 - › M-Klasse-Kartuschenfilter
 - › Schaumfilter
 - › Abluftfilter
 - › Motorschutzfilter
 - › 2 x Filterbeutel



Handkehrmaschine Serie HKM – Mit innovativem Tandem-Walzen-System für die private und gewerbliche Nutzung im Innen- und Außenbereich

- ▶ Zwei Seitenbesen fegen das Kehrgut vor die Tandem-Kehrwalzen, diese befördern es von oben in den Kehrgutbehälter
- ▶ Verschleißfeste Kehrwalzen und Seitenbesen aus Polyamid
- ▶ Handlich und leicht zu schieben
- ▶ Platzsparende Aufbewahrung durch einklappbaren Griff

- HKM 800:**
- ▶ Für unterschiedlichste Bodenverhältnisse geeignet durch höhenverstellbare Kehrwalze und Seitenbesen
 - ▶ Widerstandsfähiger Rahmen aus faserverstärktem Kunststoff
 - ▶ Treppengängig durch hinten liegende Laufräder
 - ▶ Großer Kehrgutbehälter
 - ▶ Für Kehrgut aller Größen, von flach liegendem Papier bis hin zu Getränkedosen



HKM 800: Großer, einfach zu entleerer Kehrgutbehälter



Abb. zeigt HKM 700 mit Tandem-Walzen-System

HKM 700
 ▶ Geeignet für gerade Bodenverhältnisse und kleines Kehrgut



Made in Germany

Lieferumfang HKM 700 / 801 / 800:
 ▶ 2x Seitenbesen
 ▶ 2x Kehrwalzen

HKM 700
 statt € 105,00 zzgl. MwSt.
74,90,-
 € 89,13 inkl. MwSt.
 Art.-Nr. 7304007

HKM 801
 statt € 169,00 zzgl. MwSt.
129,-
 € 153,51 inkl. MwSt.
 Art.-Nr. 7304009

HKM 800
 statt € 359,00 zzgl. MwSt.
329,-
 € 391,51 inkl. MwSt.
 Art.-Nr. 7304008

| Technische Daten | HKM 700 | HKM 801 | HKM 800 |
|-------------------------------|---------------------------|---------------------------|---------------------------|
| Antrieb | manuell | manuell | manuell |
| Reinigungsfläche | 500 – 1000 m ² | 500 – 1000 m ² | 500 – 1000 m ² |
| Max. Flächenleistung | 2.800 m ² /h | 3.200 m ² /h | 2.800 m ² /h |
| Arbeitsbreite mit Seitenbesen | 700 mm | 800 mm | 800 mm |
| Volumen Kehrgutbehälter | 20 l | 30 l | 40 l |
| Abmessungen (L x B x H) | 680 x 580 x 1000 mm | 860 x 680 x 330 mm | 800 x 660 x 330 mm |
| Gewicht | 10 kg | 12,3 kg | 14 kg |



Preise sind unverbindliche Preisempfehlungen, freibleibend, in €, zzgl. der gesetzlich gültigen MwSt., zzgl. Verpackungs-, Versand-, Transport-, Entlade-, Aufbau- und ggf. Einweisungskosten. Verkaufspreise können abweichen. Für Druckfehler, Irrtümer oder fehlerhafte Darstellung wird nicht gehaftet. Technische und optische Änderungen sind vorbehalten. Nicht alle Artikel lagermäßig. Beschaffung kurzfristig möglich. Informationen zu Umfang, Dauer, Inhalt und Garantiegeber unter www.stuermer-maschinen.de oder anfordern über Stürmer Maschinen GmbH. Bitte beachten Sie, dass bei einigen Maschinen dieses Prospekts Transportverpackungspauschalen für Transporteinheiten bzw. Verpackung und Verpackungsaufwand anfallen. Für Maschinen mit erhöhtem Transportaufwand berechnen wir einen zusätzlichen Transportzuschlag.

| TVP 1 = 19,00 € zzgl. MwSt. | TVP 7 = 300,00 € zzgl. MwSt. | Art.-Nr. | bis kg | Preis € | Art.-Nr. | bis kg | Preis € | Art.-Nr. | bis kg | Preis € | Art.-Nr. | bis kg | Preis € |
|------------------------------|-------------------------------|----------|--------|---------|----------|--------|---------|----------|--------|---------|----------|--------|---------|
| TVP 2 = 39,00 € zzgl. MwSt. | TVP 8 = 400,00 € zzgl. MwSt. | TPZ 50 | 50 | 29,90 | TPZ 400 | 400 | 60,00 | TPZ 1500 | 1500 | 175,00 | TPZ 6000 | 6000 | 470,00 |
| TVP 3 = 59,00 € zzgl. MwSt. | TPZDF1 = 200,00 € zzgl. MwSt. | TPZ 120 | 120 | 35,00 | TPZ 500 | 500 | 70,00 | TPZ 2000 | 2000 | 220,00 | TPZ 7000 | 7000 | 520,00 |
| TVP 4 = 79,00 € zzgl. MwSt. | TPZDF2 = 250,00 € zzgl. MwSt. | TPZ 150 | 150 | 39,00 | TPZ 600 | 600 | 85,00 | TPZ 3000 | 3000 | 320,00 | TPZ 8000 | 8000 | 570,00 |
| TVP 5 = 100,00 € zzgl. MwSt. | TPZDF3 = 300,00 € zzgl. MwSt. | TPZ 200 | 200 | 45,00 | TPZ 750 | 750 | 100,00 | TPZ 4000 | 4000 | 370,00 | TPZ 9000 | 9000 | 620,00 |
| TVP 6 = 200,00 € zzgl. MwSt. | | TPZ 300 | 300 | 50,00 | TPZ 1000 | 1000 | 125,00 | TPZ 5000 | 5000 | 420,00 | TPZ10000 | 10000 | 720,00 |

Das gesamte Prospekt ist urheberrechtlich geschützt. Darüber hinaus melden wir zum Schutz unserer Produkte Marken-, Patent- und Designrechte an, sofern dies im Einzelfall möglich ist. Wir widersetzen uns mit Nachdruck jeder Verletzung unseres geistigen Eigentums.

Jetzt bestellen!
meesenburg.shop

Online bestellen – 24 Stunden / 7 Tage die Woche Abholung in Ihrem Fachmarkt

Meesenburg Großhandel KG Westerallee 162 | 24941 Flensburg | Tel.: +49 461 5808 2000 | info@meesenburg.de

www.meesenburg.com